

NEW

SW専用物干し SW-HW

- 本製品はSWのレール (SW-900、SW-910、SW-920、SW-700、SW-710) に取付けられる物干し金具です。
- 吊下げ荷重: 1本使用の場合: 8kg以下 2本使用の場合: 16kg以下 (物干し竿重量含む)
- 本製品を不使用時に収納するための壁用フックや、用途を広げるS字フックも付属しています。



多用途に使える「リング用フック」



収納用の「壁用フック」



- SWシステムの納まりに取付けられます。

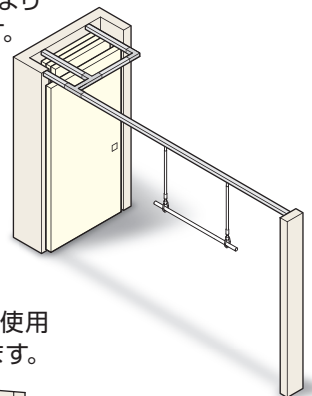

- SWのレールのみ使用でも取付けられます。

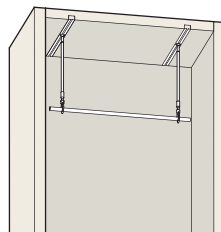

施工ガイド

■長さ調整方法

ご注意 すでにレールへ取付いている場合は、本製品を外してから長さ調整をしてください。

- ①リング上部の凹凸を、かみ合わせます。
- ②本製品上部を片方の手で持ち、リングを反時計回りに回すと、接続部が緩み、長さ調整ができるようになります。
- ③お好みの位置で、リングを時計回りにしっかり回して固定します。

ご注意

長さ調整の際は、接続部から赤のラインが出ないようにしてください。

赤のライン

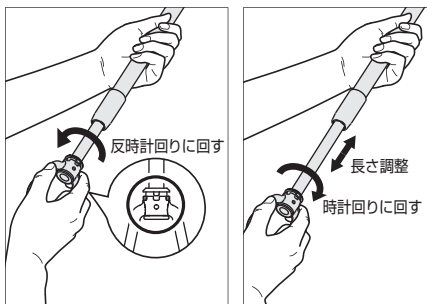
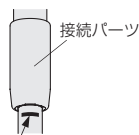

■取付け方法

ご注意 取付けは、長さ調整後に行ってください。

- ①黒色パーツを反時計回りに回して最上部まで上げます。
- ②白色プレートを回して黒色パーツと位置を合わせます。
- ③レールの溝に差込みます。

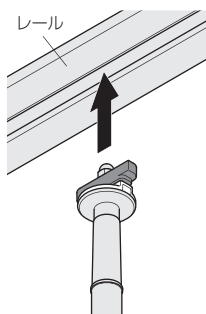
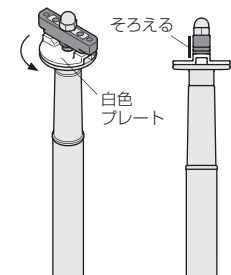
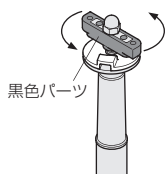

ご注意

黒色パーツは最上部で止まるまで上げてください。最上部にないと本品は取付けられません。

- ④白色プレートを、レール表面にぴったりつけます。
- ⑤白色プレートをレールに押し当てながら本体を時計回りに回し、しっかりと固定します。

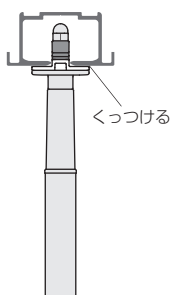

黒色パーツはレールの中で動かし、黒色パーツと白色プレートとでレールを挟み込みます。

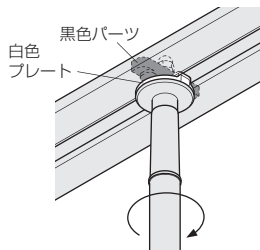

ご注意

下から見上げた際に黒色パーツが見える場合は、レールから外し、初めから取付け直してください。

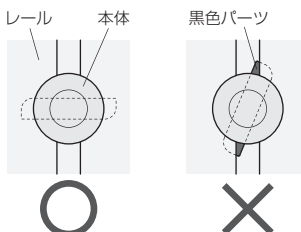

■取外し方法

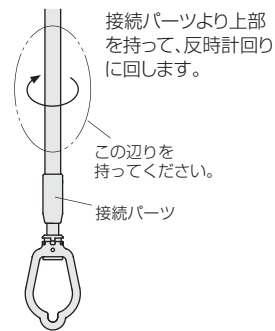

■SW-HW 収納方法

壁用フックの取付け方法

添付ねじで下図のように取付けます。芯材が入っているところに取付けてください。

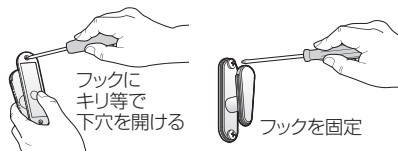

壁用フックの使用方法



SW-HWをレールから外した際に、壁に掛けるフックとしてご使用ください。

■物干し竿を使用する場合

2本1セット(耐荷重は、物干し竿含めて16kg以下)でご使用ください。

ご注意

物干し竿が水平になるように、両方のSW-HWの長さを調節してご使用ください。



⚠️ ご注意 下記をお読みのうえ、正しくお使いください。

- 本製品はSWシステムのレール (SW-900、SW-920、SW-700、SW-710) 専用の物干しです。他のレールには取付けしないでください。
- SWシステムでご使用になる際は、T型継ぎ、L型継ぎに本製品を取付けしないでください。
- 2本で使用する場合には、洗濯物等を均等に吊り下げてください。
- 赤のラインが接続部から出ている場合は、再度接続部を固定し直すか、洗濯物等の重さを軽くしてください。
- 洗濯物等を吊るした状態で本製品の取付け取外しを行わないでください。
- 本製品は、屋内専用です。屋外には使用しないでください。

- 本製品に、落下などの衝撃を与えないでください。
- 本製品をレールから取外した後は、レール走行面をきれいにしてください。戸の走行性に影響が出る可能性があります。
- 本製品のお手入れは、水で濡らして固く絞った柔らかい布などで拭いてください。汚れのひどい場合は、薄めた家庭用中性洗剤で拭き、それ以外の化学薬品は使用しないでください。
- 火気・発熱のあるものを掛けたり、火気の近くで使用しないでください。
- 本製品を分解・改造しないでください。
- 小さなお子様が、ぶつかったり、ぶら下がったりしないように十分注意してください。