

# NEW AFD SYSTEM ソフトクローズ コーナー納まり

## 使用条件

- 一般住宅屋内用木製引戸(浴室には使用できません)
- ◇引戸の総質量: 30kg以下(引戸1枚)
- ◇引戸の厚さ: 24mm以上
- ◇引戸の幅: 戸Aの場合795mm以上、戸Bの場合775mm以上
- ◇使用温度範囲: 5℃~40℃
- ◇クローズ速度調整: 調整できません
- ※引戸の幅を使用条件以下でご検討の場合は、弊社までご相談ください。

- AFDSYSTEMを使用した、コーナー納まりです。
- 必ず、ソフトクローズ上部吊り車を併用してください。

## ■金具の使用場所

### AFD-1500用エンドカバーBN

#### ●エンドカバー

AFD-1500の端面を隠します。



### AFD-1500

#### ●上部レール



または

### AFD-1300

#### ●上部レール

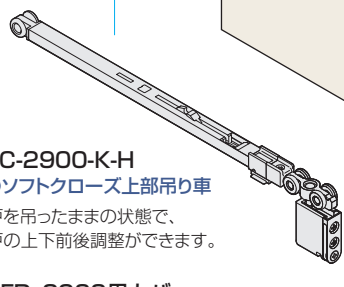

### FC-2900-K-H

#### ●ソフトクローズ上部吊り車

戸を吊ったままの状態、戸の上下前後調整ができます。

### AFD-2900用カバー

#### ●カバー

### FG-060

(HR-440 カバー付き)

#### ●前後調整付き下部ガイド

ガイド部の前後調整ができます。

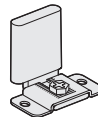

### FC-310

#### ●トリガー

レール内に取付け、ソフトクローズを動作させます。

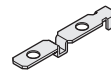

### AFD-3400

#### ●ブロック

レール内に取付けるブロックです。取付け位置は戸厚によって変わります。



### FC-2900-K-H

#### ●ソフトクローズ上部吊り車

戸を吊ったままの状態、戸の上下前後調整ができます。

### AFD-2900用カバー

#### ●カバー

### AFD-2900用スペーサー

#### ●スペーサー

カバーとスペーサを併用することで、コーナー納まりにした際の戸の木口と戸の側面を揃える事ができます。

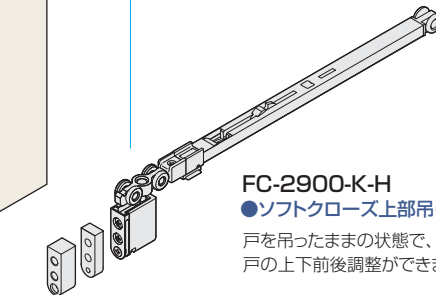

## ■使用金具例

使用金具の種類	上部レール		エンドカバー	上部吊り車	カバー	スペーサー	ブロック	下部ガイド	価格(税抜)
	AFD-1500	AFD-1300	AFD-1500用 エンドカバーBN	FC-2900-K-H  FC-310	AFD-2900用 カバー	AFD-2900用 スペーサー	AFD-3400	FG-060 (HR-440) カバー付き	
数量	1,820mm 2本	-	1ヶ	4ヶ	4ヶ	2ヶ	2ヶ	2ヶ	¥40,140
	-	1,820mm 2本	-	4ヶ	4ヶ	2ヶ	2ヶ	2ヶ	¥39,140

AFD-1500はアンバーを、上部吊り車は茶を使用の場合

# AFD ソフトクローズ コーナー納まり

## ■金具仕様表

品番	製品寸法図	用途・材質・仕上	価格(税抜)	入数
FC-2900-K-H		[ベアリング] 金属ベアリング [材質] 本体：PA66複合材、鋼、ステンレス鋼 カップ：亜鉛合金 車輪：POM、鋼 [仕上げ] ホルダー部：茶、白 跳ね上がり抑制部：黒 [結合ねじ] +皿小ねじ4×15 1本 [添付品] +なべタッピンねじ 3.5×30 2本	茶 ¥7,700	注文コード 180512
			白 ¥7,800	
FC-310		[材質] ステンレス鋼 [添付品] +パーチビス D6皿4×25 2本		20セット
			FC-2900-K-Hに添付されています。	
FC-610		<b>●専用工具</b> レールを上枠に取付け後、トリガーを取付けるのに使用します。  [材質] PP		
AFD-2900用カバー		[材質] ABS [仕上げ] 茶、白 [添付品] +皿小ねじ4×30 1本	茶 ¥200	50ヶ
			白 ¥200	
AFD-2900用スペーサー <b>NEW</b>		[材質] ABS [仕上げ] 本体：黒 添付ねじ：GB色、クロメート [添付品] +皿小ねじ4×40 1本	添付ねじ GB色 ¥170	50ヶ
			添付ねじ クロメート ¥170	
AFD-3400		[材質] ABS [仕上げ] DG色、グレー [添付品] +なべドリルねじ3.5×35 1本 [対応レール] AFD-1500、AFD-1300	DG色 ¥200	100ヶ
			グレー ¥200	
FG-060 (HR-440カバー付き)		[材質] 鋼、POM [仕上げ] 鋼部：アンバー塗装、POM部：黒 [添付品] +なべタッピンねじ3×20 2本  ※前後調整には専用工具AFD-600が必要になります。	¥900	50ヶ
			注文コード 653994	

## ■金具仕様表

品番	製品寸法図	用途・材質・仕上	価格(税抜)	入数
AFD-1500用エンドカバーBN <b>NEW</b>		[材 質] アルミ合金 [仕上げ] シルバー生地、アンバー塗装(片面)、 ホワイト塗装(片面)	シルバー ¥900 注文コード 248018 アンバー ¥1,000 注文コード 248019 ホワイト ¥1,100 注文コード 248020	25ヶ

## ■レール仕様表

品番・製品寸法図	価 格(税抜)				入数
	色	シルバー	アンバー	ホワイト	
AFD-1500 	1,820 注文コード	¥2,300 167939	¥2,500 167942	¥3,300 070245	30本
	2,730 注文コード	¥3,450 167940	¥3,750 167943	¥4,950 070246	20本
	3,640 注文コード	¥4,600 167941	¥5,000 167944	¥6,600 070247	15本
	2,000 注文コード	¥2,600 070233	¥2,800 070236	—	20本
	3,000 注文コード	¥3,900 070234	¥4,200 070237	—	15本
	4,000 注文コード	¥5,200 070235	¥5,600 070238	—	15本
[材 質] アルミ押し材 [仕上げ] シルバー、アンバー、ホワイト [ねじ穴] φ5.5穴 φ7.5皿 [ねじ穴間隔] 300mm					

品番・製品寸法図	価 格(税抜)			入数
	色	シルバー	アンバー	
AFD-1300 	1,820 注文コード	¥2,300 179664	¥2,500 179667	30本
	2,730 注文コード	¥3,450 179665	¥3,750 179668	20本
	3,640 注文コード	¥4,600 179666	¥5,000 179669	15本
	2,000 注文コード	¥2,600 070221	¥2,800 070224	20本
	3,000 注文コード	¥3,900 070222	¥4,200 070225	15本
	4,000 注文コード	¥5,200 070223	¥5,600 070226	15本
[材 質] アルミ押し材 [仕上げ] シルバー、アンバー [ねじ穴] φ5.5穴 φ7.5皿 [ねじ穴間隔] 300mm				

# AFD SYSTEM ソフトクローズ コーナー納まり

## 使用条件

一般住宅屋内用木製引戸(浴室には使用できません)  
 ◇引戸の総質量:30kg以下(引戸1枚) ◇引戸の厚さ:24mm以上 ◇引戸の幅:戸Aの場合795mm以上、戸Bの場合775mm以上  
 ◇使用温度範囲:5℃~40℃ ◇クローズ速度調整:調整できません  
 ※引戸の幅を使用条件以下でご検討の場合は、弊社までご相談ください。

## 設計ガイド

### ■金具の納まり参考図

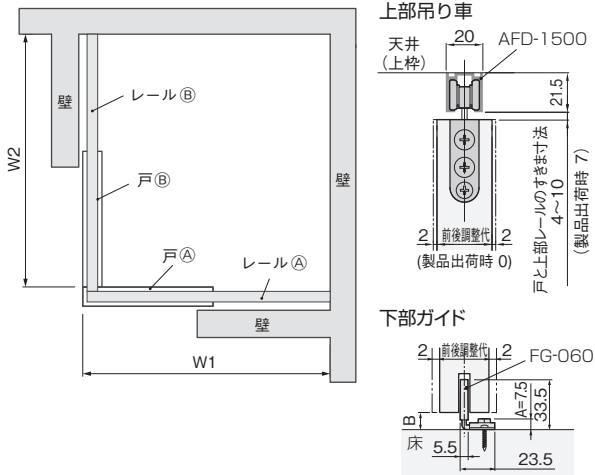

### ●戸の高さ寸法の求め方

戸の高さ = 枠の内寸高さ - 上部レールの高さ - 戸と上部レールの最大すきま寸法 (左図参照) - 3mm - A

※ 上式で戸の高さを求めることにより、戸と上部レールのすきま寸法範囲で戸の上下調整ができます。

※ 上部レールの高さは、AFD-1500(直付け用)=21.5mm、AFD-1300(掘込み用)=1.5mm(つばの厚さ)です。

※ 上式の3mmは、戸を下に調整した際、戸を下部ガイドに接触させないための逃げ寸法です。

### ●B(下すきま寸法)の求め方

B = 枠の内寸高さ - 戸の高さ - 上部レールの高さ - 戸と上部レールのすきま寸法

※ 戸と上部レールのすきま寸法は、左図の範囲内で任意の寸法を設定できます。

### ■戸の加工寸法参考図

戸A上部  
吊り車の  
取付け  
加工寸法

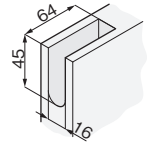

戸B上部  
吊り車の  
取付け  
加工寸法

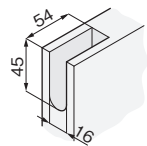

下部ガイド溝  
の加工寸法

FG-060  
の場合

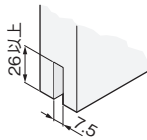

### AFD-1500にAFD-1500用エンドカバーBNを使用する場合

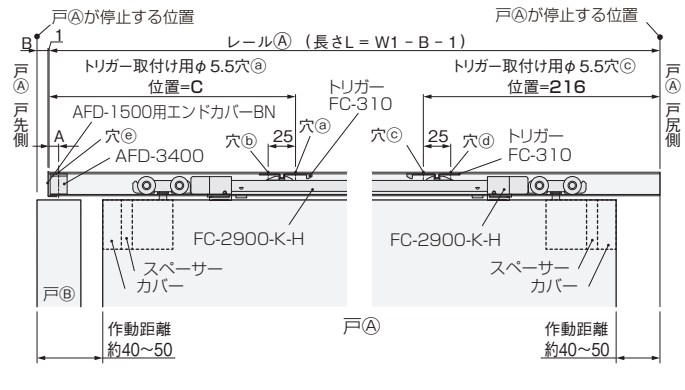
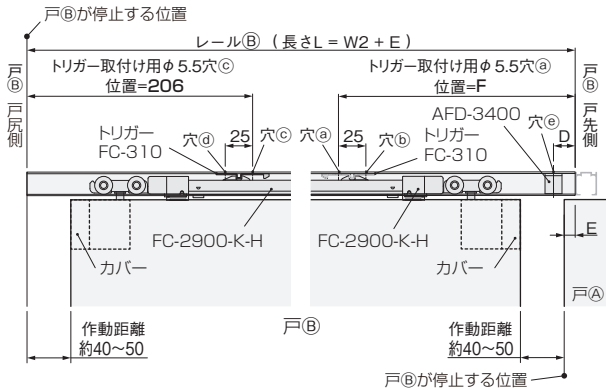

戸厚	A	B	C	D	E	F
24	17	2	213	12	2	208
27	15.5	3.5	211.5	13.5	3.5	209.5
30	14	5	210	15	5	211
33	12.5	6.5	208.5	16.5	6.5	212.5
36	11	8	207	18	8	214
40	9	10	205	20	10	216

※左表は、レール端部からの値です(AFD-1500用エンドカバーBNの厚みは含まれません)。また、吊り車の前後調整位置が出荷時での値です。

### AFD-1300を使用する場合

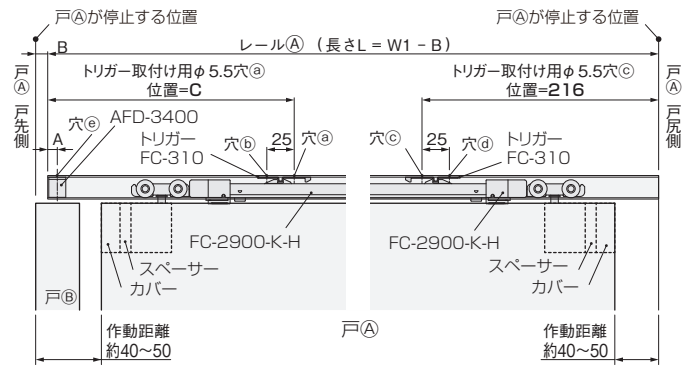
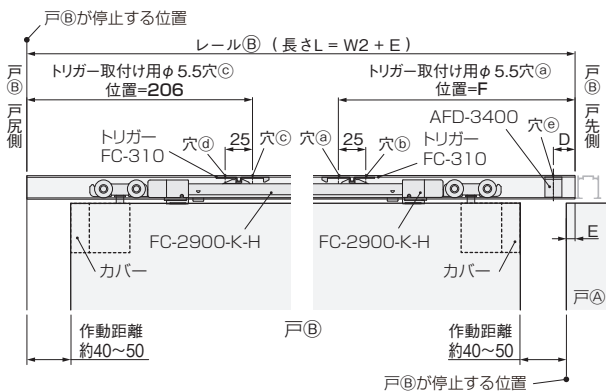

戸厚	A	B	C	D	E	F
24	20	0	216	10	0	206
27	18.5	1.5	214.5	11.5	1.5	207.5
30	17	3	213	13	3	209
33	15.5	4.5	211.5	14.5	4.5	210.5
36	14	6	210	16	6	212
40	12	8	208	18	8	214

※左表は、吊り車の前後調整位置が出荷時での値です。

## 施工ガイド

### ■金具の取付け方法

#### 1. 上部吊り車の取付け

- ① 結合ねじをゆるめて、固定カップ部とホルダー部とを分離します。
- ② 固定カップ部のみ、戸の木口加工部に取付けてください。

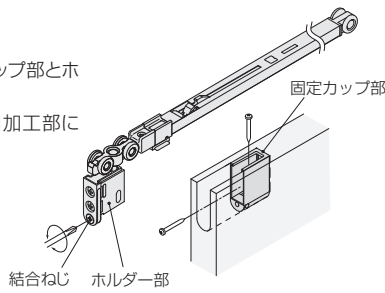

#### 2. レールの穴あけ

- ① レール(A)・(B)それぞれ、レール芯の所定位置③④⑤⑥⑦にφ5.5の貫通穴をあけます(5ヶ所)。

#### ご注意

レール内に残った切り粉は  
取除いてください。

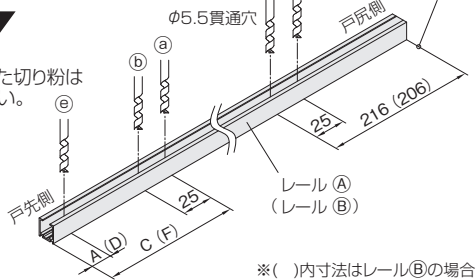

※( )内寸法はレールBの場合

#### AFD-1500にAFD-1500用 エンドカバー-BNを使用する場合

戸厚	A	C	D	F
24	17	213	12	208
27	15.5	211.5	13.5	209.5
30	14	210	15	211
33	12.5	208.5	16.5	212.5
36	11	207	18	214
40	9	205	20	216

#### AFD-1300を使用する場合

戸厚	A	C	D	F
24	20	216	10	206
27	18.5	214.5	11.5	207.5
30	17	213	13	209
33	15.5	211.5	14.5	210.5
36	14	210	16	212
40	12	208	18	214

#### 3. レールの取付け

- ① スライダーが図の位置になっているか確認します。なっていないければ、押し戻しておきます。

#### ご注意

ソフトクローズを正しく作  
動させるために、必ず確認  
してください。

- ② レール取付けの前に、図の方向で上部吊り車とブロックをレール内に挿入します。
- ③ 上枠にレールを取付けてください。

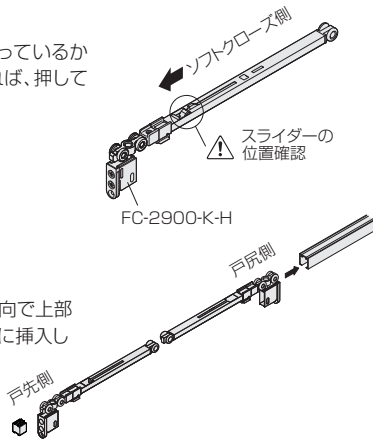

#### 4. トリガーの取付け

レール(A)・(B)の戸先用・戸尻用に、下記①～③を繰り返します。

- ① トリガーをトリガー取付け用治具にセットします。
- ② 「2.レールの穴あけ」であけた[戸先用の場合:穴③]:[戸尻用の場合:穴④]に、右記治具を図に示す方向でレール内部に押し込み、添付ねじでトリガーを固定します。

#### ご注意

- 治具はトリガーが完全に固定されるまで、押し当て続けてください。
- トリガーがレールに取付けたときにトリガーがレール内の溝にまっすぐ入るようにしてください。

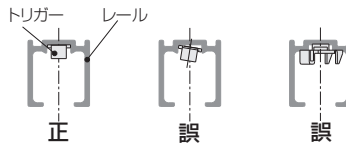

- 必ず手回しドライバーで締め付けてください。
- トリガーが溝に入っていない状態でねじを締め付けると、トリガーが変形します。

- ③ 完全に固定されたら、取付治具を下に引き抜き、残りの[戸先用の場合:穴③]、[戸尻用の場合:穴④]をねじ止めしてください。

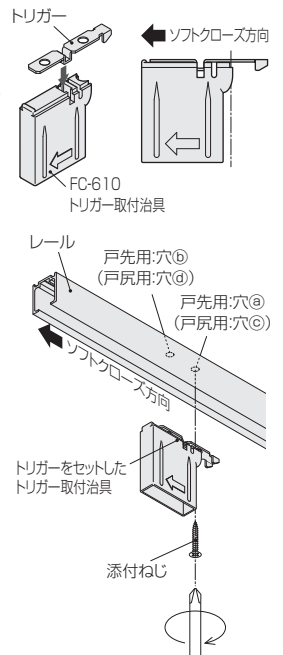

#### 5. 引分け用ブロックの取付け

- ① 「2.レールの穴あけ」であけた穴⑤に、添付ねじでブロックを固定します。

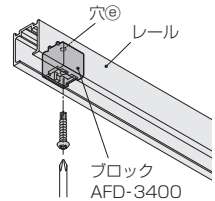

#### 6. 下部ガイドの取付け

- ① 下部ガイドを床の所定の位置に取付けてください。  
垂直に戸が吊り込めるよう、取付け位置に注意してください。

#### 7. エンドカバーの取付け

※AFD-1500を使用する場合のみ

- ① AFD-1500用エンドカバー-BNのツメ部をAFD-1500の溝に差込みます。

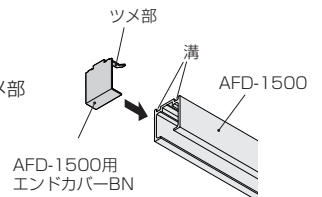

### ■戸の吊込み

- ① 下部ガイドに戸の下部ガイド溝を差込みます。
- ② 固定カップ部にホルダー部を差込み、戸④の場合は、カバーとスペーサーごとスペーサーに添付されている結合ねじ(+皿小ねじ4×40)を締めて固定してください。  
戸⑤の場合は、カバーごとカバーに添付されている結合ねじ(+皿小ねじ4×30)を締めて固定してください。

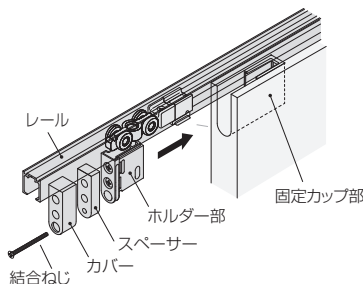

### ■戸の位置調整

- ① 戸を吊ったままで、ホルダー部の上のねじを回すと戸の前後調整、下のねじを回すと戸の上下調整ができます。  
※調整時に戸を持ち上げると、調整をしやすい場合があります。

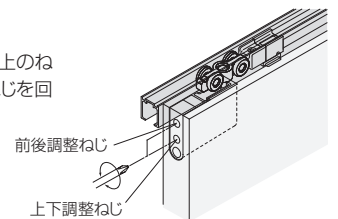

※ソフトクローズの速度調整はできません。

(ご注意) ● 製品は予告なしに仕様変更する場合があります。 ● 商品選定の目安として製品性能を記載しておりますが、あらゆる使用状況を保証するものではありません。

住まいの飾り職人



アトムリビントック株式会社

〈本 社〉 〒110-8680  
東京都台東区入谷 1-27-4 TEL.03(3876)0600 (代表)  
● 特 販 事 業 部 TEL.03(3876)0603 FAX.03(3876)8833  
● 卸 売 事 業 部 TEL.03(3876)0602 FAX.03(3876)4435  
★アトムリビントックのホームページもご覧ください。  
<http://www.atomlit.com/>

アトムCSタワー / TEL.03(3437)3440 FAX.03(3437)3565  
大阪事業所 / TEL.06(6821)7281 FAX.06(6821)7282  
札幌営業所 / TEL.011(748)3113 FAX.011(753)3015  
前橋営業所 / TEL.027(223)2651 FAX.027(223)2661  
広島営業所 / TEL.082(291)4235 FAX.082(291)4880

P303E\_171010\_0173