

施工ガイド

ドア錠

1

丁番

2

スライド
丁番

3

開き戸
金具

4

引戸錠

5

引戸
金具

6

上吊式
引戸金具

7

移動
間仕切
金具

8

折戸
金具

9

室内用
アルミ建具

10

取手・
引手

11

スライド
ワイヤー
バスケット

12

収納・
吊金具

13

その他の
家具金物

14

物干金具・
諸金具

15

真鍮
アンティーク

16

設計
施工
ガイド

会社案内

■引戸パネル、収納パネルの位置調整

SW-901の場合

●上下調整

①カバーを外し、ドライバーで下のねじを回すと上下調整ができます。

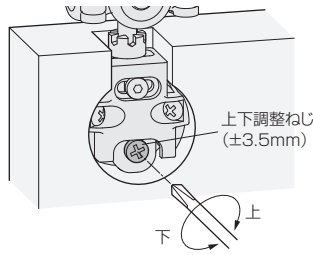

ご注意

インパクトドライバーは使用しないでください。

※調整時にパネルを持ち上げると、調整をしやすい場合があります。

●吊りピッチ調整

①六角レンチでナットを緩めます。

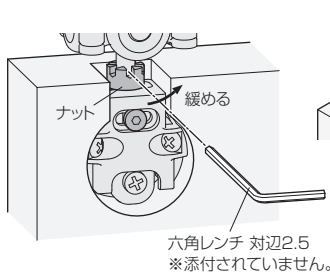

②中央のねじを緩めると吊りピッチ調整ができます。

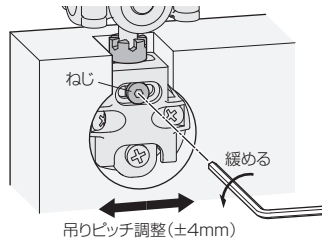

③調整後、ナットとねじを締めなおします。

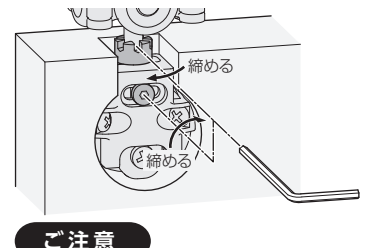

ご注意

調整後は、必ず締めなおしてください。

SW-950の場合

①ホルダー部の上のねじを回すと吊りピッチ調整、下のねじを回すと上下調整ができます。

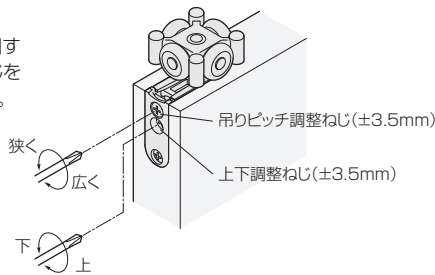

■開き戸パネルの位置調整

※図は、上部ベースがツバ付きの場合

●前後調整

上部ベースと下部ベースの、枠に向かって左側面にある調整ねじを回します。

ご注意

インパクトドライバーは使用しないでください。

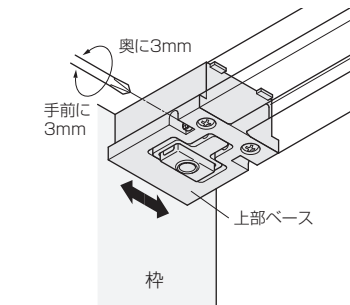

●左右調整

上部本体と下部本体の、木口面にある調整ねじを回します。

ご注意

インパクトドライバーは使用しないでください。

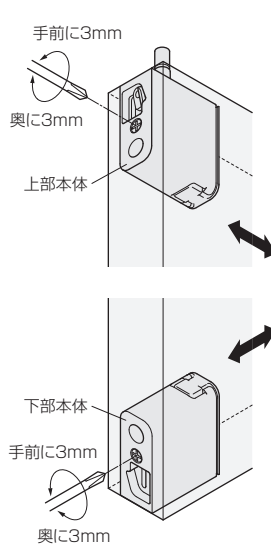

●上下調整

下部ベースのピボット部の調整ナット(対辺11mm)を、専用スパナで回します。

①固定ナット(下)を緩めます。

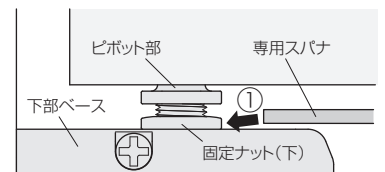

②調整ナット(上)を回し、上下調整をします。

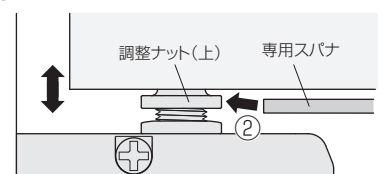

③固定ナット(下)を締め付けます。

