

施工ガイド

ドア錠

1

丁番

2

スライド
丁番

3

開き戸
金具

4

引戸錠

5

引戸
金具

6

上吊式
引戸金具

7

移動
間仕切
金具

8

折戸
金具

9

室内用
アルミ建具

10

取手・
引手

11

スライド
ワイヤー
バスケット

12

収納・
吊金具

13

その他
の家具
金物

14

物干金具・
諸金具

15

真鍮
アンティーク

16

設計
施工
ガイド

会社案内

■金具の取付け方

1.上部吊り車の取付け

- ① 結合ねじをゆるめて、固定カップ部とホルダー部を分離します。
- ② 固定カップ部のみ、戸の木口加工部に取付けてください。

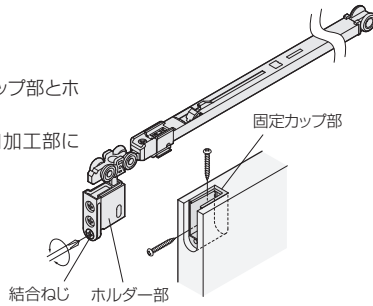

2.レールの穴あけ

- ① レール芯の所定位置◎にφ5.5の貫通穴をあけます(2ヶ所)。
- ② レール芯の所定位置◎にφ4の貫通穴をあけます(2ヶ所)。

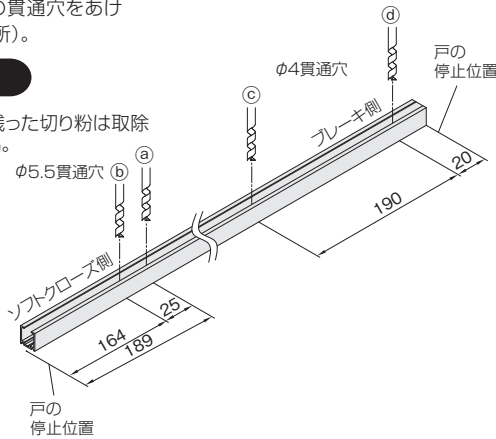

ご注意

レール内に残った切り粉は取除いてください。

4.トリガーの取付け

- ① トリガーをトリガー取付治具にセットします。
- ② 「2.レールの穴あけ」であけた穴◎に右記治具を図に示す方向でレール内部に押し込み、添付ねじでトリガーを固定します。

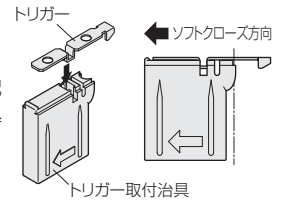

ご注意

- 治具はトリガーが完全に固定されるまで、押し当て続けてください。
- トリガーをレールに取付けたときにトリガーがレール内の溝にまっすぐ入るようにしてください。

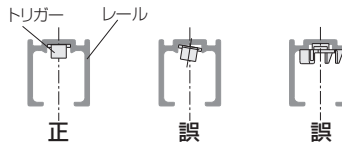

- 必ず手回しドライバーで締め付けてください。
- トリガーが溝に入っていない状態でねじを締め付けると、トリガーが変形します。
- ③ 完全に固定されたら、取付治具を下に引き抜き、残りの穴◎をねじ止めてください。

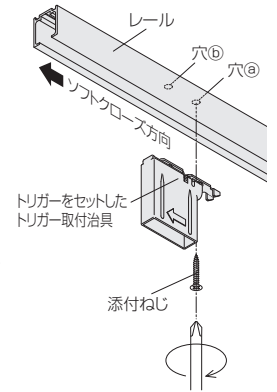

5.ブレーキ作動板の取付け

- ① 「2.レールの穴あけ」であけた穴◎◎に、ブレーキ作動板の穴を合わせて取付けます。

ご注意

ブレーキ作動板の向きに注意して取付けてください。

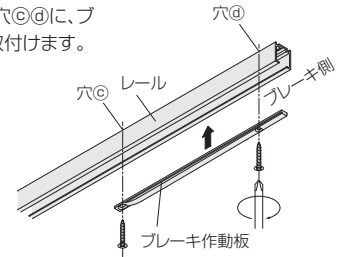

6.下部ガイドの取付け

- ① 下部ガイドを床の所定の位置に取付けてください。垂直に戸が吊り込めるよう、取付け位置に注意してください。

■戸の吊込み

- ① 下部ガイドに戸の下部ガイド溝を差込みます。
- ② 固定カップ部にホルダー部を差込み、結合ねじを締めて固定してください。

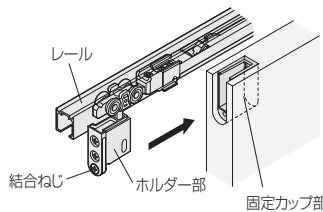

■戸の位置調整

- ① 戸を吊ったままで、ホルダー部の上のねじを回すと戸の前後調整、下のねじを回すと戸の上下調整ができます。※調整時に戸を持ち上げると、調整がしやすい場合があります。

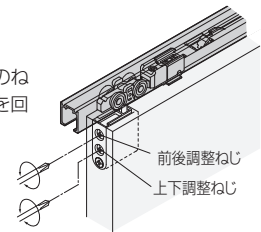

※ソフトクローズの速度調整はできません。

■ブレーキ力の調整

- ブレーキ力を強くする場合
調整レバーを①の方向に、マイナスドライバーなどの工具・もしくは指で押しながら、②の方向へスライドさせてください。

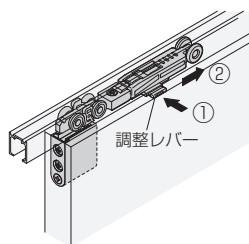

- ブレーキ力を弱くする場合
調整レバーを押さずに、③の方向へスライドさせてください。

