

## 施工ガイド

ドア錠

1

### ■金具の取付け方法

#### 1. 上部吊り車の取付け

- ①ホルダー部のレバーをつまんで、固定カップ部とホルダー部を分離します。
- ②固定カップ部のみ、戸の木口加工部に取付けてください。

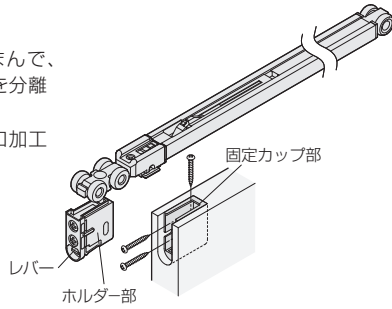

丁番

2

スライド  
丁番

3

開き戸  
金具

4

#### 2. レールの穴あけ

- ①レール芯の所定位置㊸㊹各4ヶ所と㊺㊻にφ5.5の貫通穴をあけます(合計10ヶ所)。

引戸錠

5

引戸  
金具

6

上吊式  
引戸金具

7

移動  
間仕切  
金具

8

折戸  
金具

9

室内用  
アルミ建具

10

取手・  
引手

11

スライド  
ワイヤー  
バスケット

12

収納・  
吊金具

13

その他  
家具金物

14

物干金具・  
諸金具

15

真鍮  
アンティーク

16

設計  
施工  
ガイド

会社案内

#### 4. トリガーの取付け

- 戸A・戸Bの戸先用・戸尻用に、下記①~③を繰り返します。
- ①トリガーをトリガー取付治具にセットします。
  - ②「2.レールの穴あけ」であけた穴㊸に、右記治具を図に示す方向でレール内部に押し込み、添付ねじでトリガーを固定します。

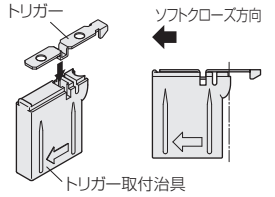

#### ご注意

- 治具はトリガーが完全に固定されるまで、押し当て続けてください。
- トリガーをレールに取付けたときにトリガーがレール内の溝にまっすぐ入るようにしてください。

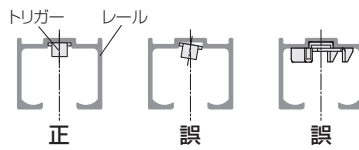

- 必ず手回しドライバーで締め付けてください。
- トリガーが溝に入っていない状態でねじを締め付けると、トリガーが変形します。

- ③完全に固定されたら、取付治具を下に引き抜き、残りの穴㊸をねじ止めしてください。

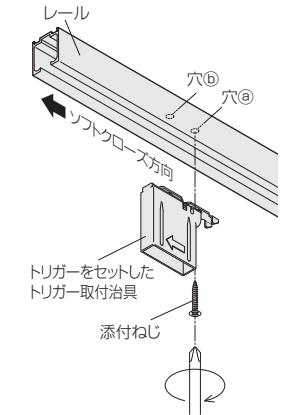

#### 5. 引分け用ストッパーの取付け

- ①「2.レールの穴あけ」であけた穴㊸と㊹に、添付ねじで引き分け用ストッパーを固定します。

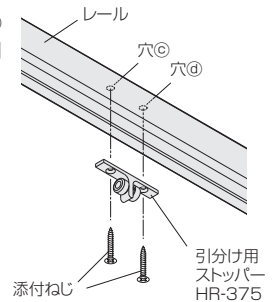

#### 6. 下部ガイドの取付け

- ①下部ガイドを床の所定の位置に取付けてください。垂直に戸が吊り込めるよう、取付け位置に注意してください。

#### ご注意

レール内に残った切り粉は取除いてください。

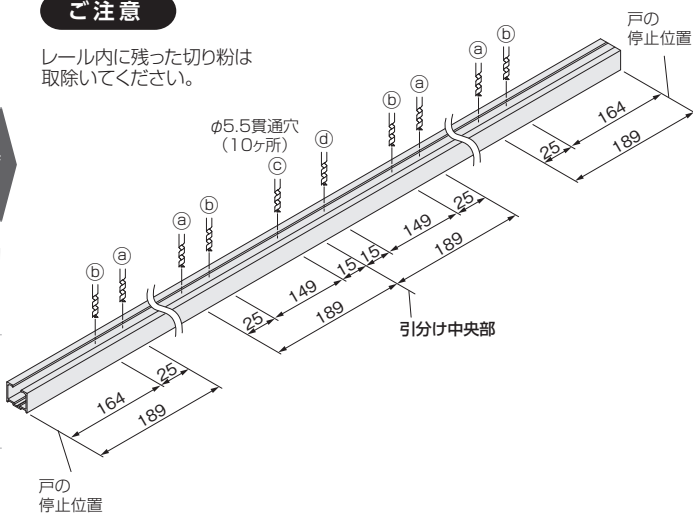

#### 3. レールの取付け

- ①スライダーが図の位置になっているか確認します。なっていない場合は、押して戻しておきます。

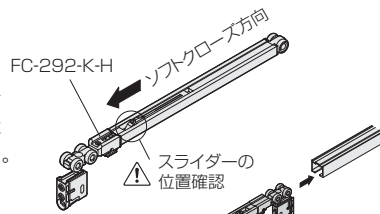

#### ご注意

ソフトクローズを正しく動作させるために、必ず確認してください。

- ②レール取付けの前に、図の方向で上部吊り車をレール内に挿入します。
- ③上枠にレールを取付けてください。

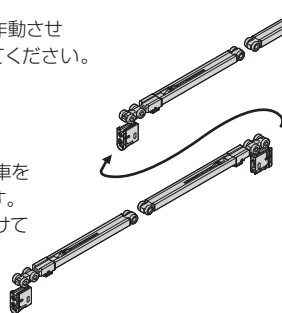

#### ■戸の吊込み

- ①下部ガイドに戸の下部ガイド溝を差込みます。
  - ②固定カップ部に、ホルダー部をしっかりと差込みます。
- ※しっかりと差込み、抜けないことをご確認ください。

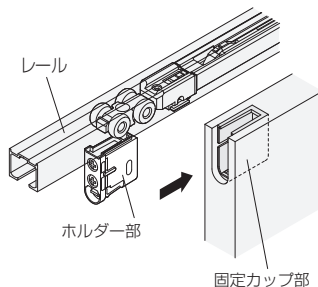

#### ■戸の位置調整

- ①戸を吊ったままで、ホルダー部の上のねじを回すと、戸の前後調整、下のねじを回すと戸の上下調整ができます。
- ※調整時に戸を持ち上げると、調整をしやすい場合があります。

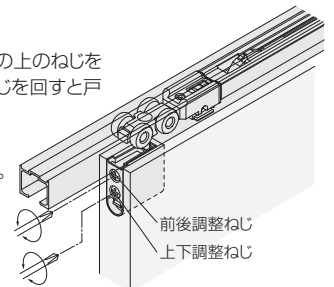

※ソフトクローズの速度調整はできません。