

施工ガイド

■戸の吊込み

①下図のように戸先側木口からトリガーを下部ガイドレールに挿入し、戸の中央付近まで移動させてください。

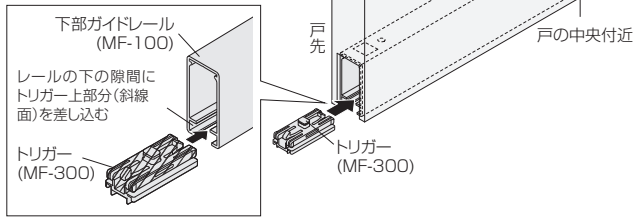

②トリガーを下部ガイドのガイド軸に差し込んでください。

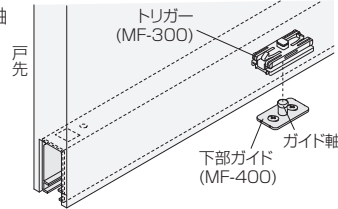

③固定カップ部に上部吊り車のホルダー部をしっかりと差込みます。
※しっかりと差込み、抜けないことをご確認ください。

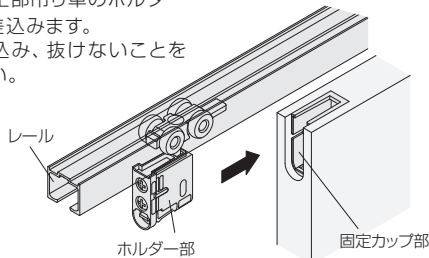

④2つのマルチソフトクローズユニットをそれぞれ下部ガイドレールの両端部に挿入し、ロックねじを左に回して固定します。このとき、目印が図の位置になっていることを確認してください。
※戸先側、戸尻側両端部に挿入・固定してください。

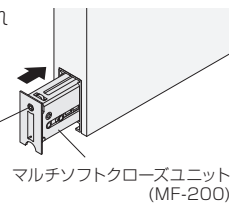

ご注意

ロックねじでマルチソフトクローズユニットが固定されていないと、ソフトクローズは正しく作動しません。

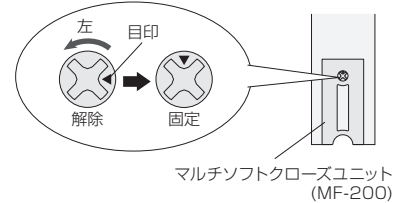

■マルチソフトクローズユニットの初回動作

- ①戸をゆっくりと全開してください。
- ②戸をゆっくりと閉じ切ってください。
- ③再び、戸をゆっくりと全開してください。
- ④戸を通常通り開閉し、ソフトクローズが機能していることを確認してください。

■マルチソフトクローズユニットの取外し方

①取外したいマルチソフトクローズユニットのロックねじを右に回して解除します。

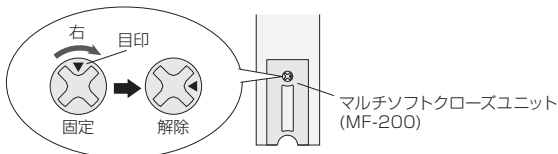

- ②戸を有効開閉寸法が半分程度になる位置まで動かします。
- ③マルチソフトクローズユニットと逆方向に戸を勢いよく動かすと、トリガーが下部ガイドにキャッチされて、マルチソフトクローズユニットが外れます。
- ④突出部をつかんで引き抜いてください。

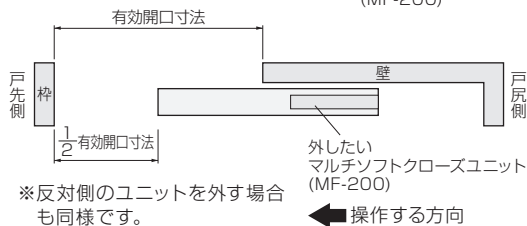

ご注意

マルチソフトクローズユニットと逆方向に戸を勢いよく動かす際、引手に指を差し入れたままにして、引手と壁のあいだに指を挟まないようご注意ください。

■戸の位置調整

- ①戸を吊ったままで、ホルダー部の上のねじを回すと戸の前後調整、下のねじを回すと戸の上下調整ができます。
※調整時に戸を持ち上げると、調整しやすい場合があります。

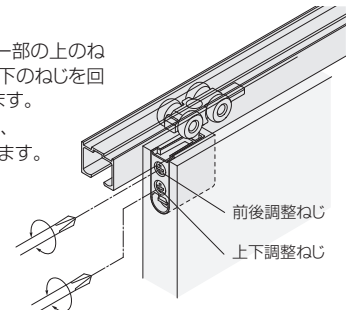

ご注意

戸と床のすきま寸法は11~15mmになるようにしてください。15mmを上回ると、トリガーが下部ガイドのガイド軸から抜け、戸がソフトクローズしなくなるおそれがあります。
※ソフトクローズの速度調整はできません。

ドア錠

1

丁番

2

スライド

丁番

3

開き戸

金具

4

引戸錠

5

引戸

金具

6

上吊式

引戸金具

7

移動

間仕切

金具

8

折戸

金具

9

室内用

アルミ

建具

10

取手・

引手

11

スライド

レール

ワイヤー

バスケット

12

収納・

吊金具

13

その他

の家具

金物

14

物干金具・

諸金具

15

真鍮

アンティーク

16

設計

施工

ガイド

会社案内