

パイプ / パイプソケット

ステンレス巻きパイプ (ICSパイプ)

別途運賃



- 高周波溶接自動造管機により造られた機械構造用炭素鋼管に、極薄肉(0.1mm)のステンレス帯鋼SUS304を外面に密着させ、その重合部分をシーム溶接法により溶着させたステンレスクラッドパイプです。
- 外被ステンレスの継ぎ目である溶接部分は内部の鋼管とも完全に溶着されているため、一体化したパイプとして使用できオールステンレスパイプに引けを取らない仕上りとなっています。
- オールステンレスパイプに比べ、価格的に格安となります。

製品拡大図

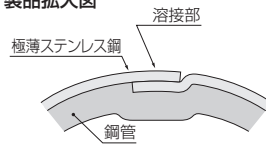

製品寸法図

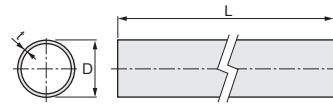

ステンレス巻きパイプ (ICSパイプ)

【材 質】 鋼管にSUS304巻き
【仕上げ】 生地

サイズ	D(外径)	φ9.5	φ13	φ16	φ19	φ25	φ32	φ38
L(長さ)	3,650mm	3,650mm	3,650mm	3,650mm	3,650mm	3,650mm	3,650mm	3,650mm
t(厚さ)	0.8mm	1.0mm	1.0mm	1.0mm	1.0mm	1.2mm	1.2mm	1.2mm
価格(税抜)	¥5,000	¥6,200	¥6,700	¥7,300	¥7,800	¥9,300	¥15,500	
注文コード	511194	511195	511196	511197	751592	751591	511198	
梱入数	60本	30本	24本	20本	14本	8本	8本	

※ご注文の際は梱入単位をお願いします。
※取寄品のため、別途運賃がかかります。納期は弊社までご確認ください。

ルミーナブラケット



- キャップによってエンド(両端支え)とパス(中間支え)とを使い分けられるようになっています。
- パスは、パイプをセットした後からでも取付けられます。

※左右勝手あり ※エンドキャップには左右勝手があります。ご注文の際には、左右いずれかを明示してください。

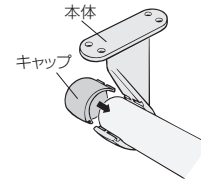
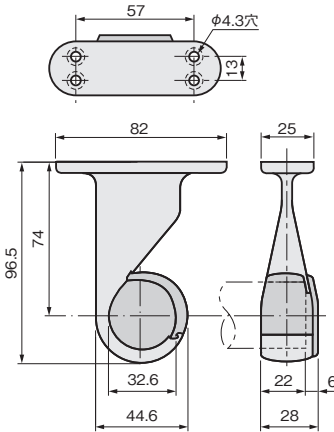

本体とキャップが別れてい
ますので、本体を先に取付けて
からパイプを乗せ、キャップを
はめて固定できます。

本図はエンド・左用

【材 質】 本体：亜鉛合金 キャップ：ABS
【仕上げ】 本体：クロームメッキ
キャップ：クロームメッキ
【添付品】 +丸皿木ねじ 4.1×20 4本

色(キャップ)	φ32mmパイプ用		
	エンド右	エンド左	パス
クローム	価格(税抜) ¥3,500 注文コード 077428*	¥3,500 077429*	¥3,500 077430*
小箱入数	10ヶ		
梱入数	100ヶ		

※は在庫がなくなり次第販売を終了させていただきます。

※図はエンド右用を示しています。

ルミーナソケット

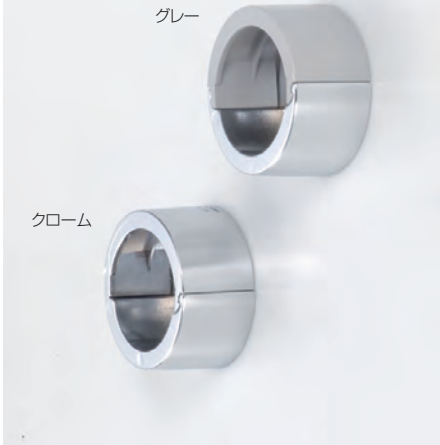

- 本体の中心に取付位置確認の穴がありますので、取付けに便利です。

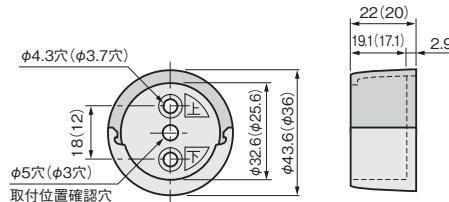

本体とキャップは別れていますので、本
体を先に取付けてからパイプを乗せ、キ
ャップをはめて固定できます。

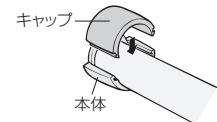

※()内はφ25mm用の寸法

【材 質】 本体：亜鉛合金 キャップ：ABS
【仕上げ】 本体：クロームメッキ キャップ：グレー、クロームメッキ
【添付品】 φ32mm用：+皿木ねじ 4.1×20 2本
φ25mm用：+皿木ねじ 3.5×20 2本

色(キャップ)	φ32mmパイプ用		φ25mmパイプ用
	価格(税抜)	注文コード	価格(税抜)
グレー	¥1,000 077423		¥850 077422
クローム	¥1,150 077432		—
小箱入数	30ヶ		
梱入数	300ヶ		

- ドア錠 1
- 丁番 2
- スライド丁番 3
- 開き戸金具 4
- 引戸錠 5
- 引戸金具 6
- 上吊式引戸金具 7
- 移動間仕切り金具 8
- 折戸金具 9
- 室内用アルミ建具 10
- 取手・引手 11
- スライドレールワイヤーバスケット 12
- 収納・用金具 13
- その他の家具金物 14
- 物干金具・諸金具 15
- 真鍮アンティーク 16
- 設計施工ガイド
- 会社案内