

HD-342(折戸+開き戸用)

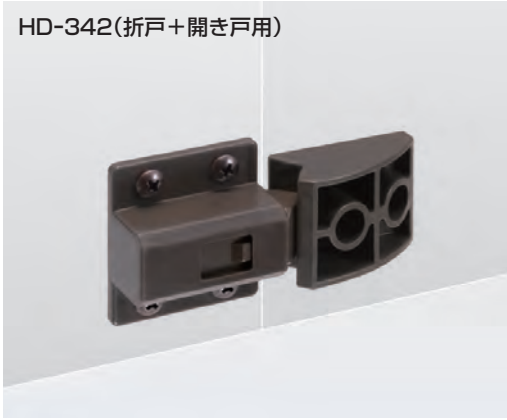

- 折戸または開き戸を閉じた際の、戸先の振れを抑える事ができます。
- 吊元固定下レール無しタイプに使用する振止めです。

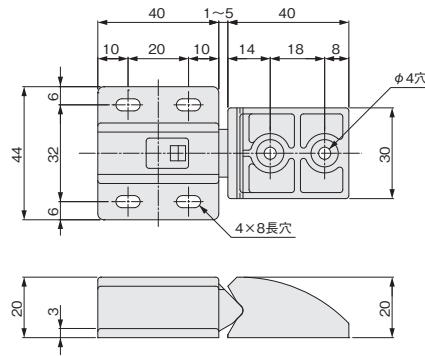

[材 質] PA66、POM
 [仕上げ] DG色
 [添付品] +トラスタッピンねじ 3.5×20 6本

価格(税抜)	¥1,100
注文コード	178854
小 箱	20セット

取付け方法

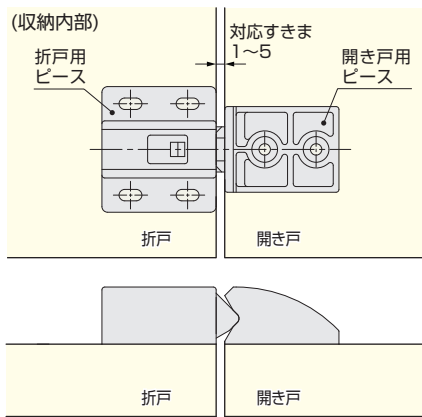

- ①扉全体を調整します。
- ②折戸用ピースを、端部を木口面にそろえて添付ねじで取付けます。
- ③開き戸用ピースを、折戸用ピースの高さにあわせて位置決めし、端部を木口面にそろえて取付けます。

ドア錠	1
丁 番	2
スライド 丁番	3
開き戸 金具	4
引戸錠	5
引戸 金具	6
上吊式 引戸金具	7
移動 間仕切 金具	8
折戸 金具	9
室内用 アルミ建具	10
取手・ 引手	11
スライドレール ワイヤー バスケット	12
収納・ 吊金具	13
その他の 家具金物	14
物干金具・ 諸金具	15
真 鍮 アンティーク	16
設計 施工 ガイド	
会社案内	