

## 使用条件

一般住宅屋内用木製引戸(浴室には使用できません)  
 ◇引戸の総質量:50kg以下(引戸1枚) ◇引戸の厚さ:28~40mm  
 ◇引戸の幅:780mm以上 ◇使用温度範囲:5℃~40℃  
 ◇クローズ速度調整:調整できません

- SDシステムの吊り車を使用した、アウトセット上吊り引戸システムです。
- 上部レールは単一なので、施工が簡単で、外観性にも配慮しています。

## ご注意

下記をお読みのうえ、正しくお使いください。  
 ●引戸をアウトセットで使用の際は、必ず本ページ掲載の部品構成にてご使用ください。他の部品を使用したり、構成部品に不足があると、戸の脱落や、システムが破損するおそれがあります。  
 ●取付け壁面に下地があることを事前にご確認ください。下地がない場合は、補強板を設置してください。  
 ●戸先と戸尻の上下に戸当りを取付けるスペースがあることをあらかじめご確認ください。  
 ●2wayソフトクローズ上部吊り車の仕様については299ページをご参照ください。

## ■金具の使用場所

### SD-1000-OS

#### ●上部レール

※本レールは現場でのカットや穴加工を要しますので、あらかじめご了承ください。加工については、設計・施工ガイドをご覧ください。

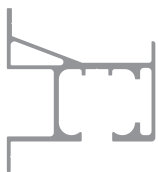

### SD-OS用トリガーねじセット

本レールにトリガーを取付ける際に使用するナットとねじです。トリガーに添付されているパーチビスは使用できません。



### FC-311

#### ●トリガー

レール内に取付け、ソフトクローズを作動させます。

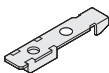

### レールクリーナー No.3

レール加工後は、必ずレール内を掃除してください。アルミの切り粉などが残ったまま使用すると、音鳴りや動作不良の原因となります(345ページ参照)。

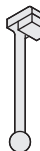

### FCW-8000-K

#### ●2wayソフトクローズ上部吊り車

1つの上部吊り車で戸先・戸尻、どちらにもソフトクローズが働きます。戸を吊ったままの状態、戸の上下調整ができます。

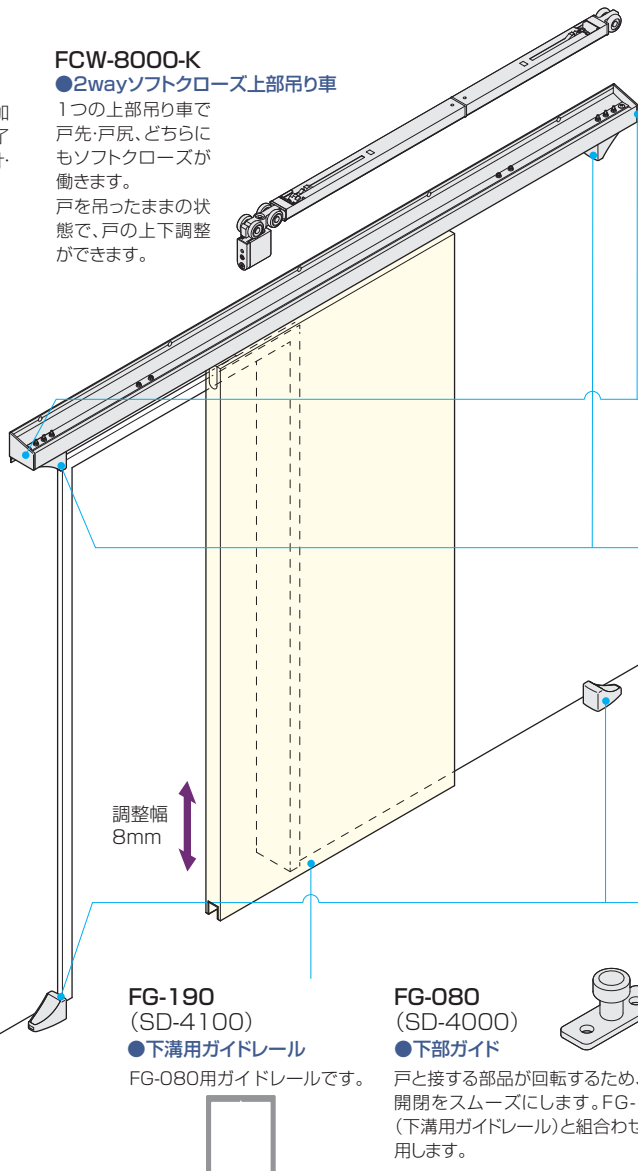

調整幅  
8mm

### FG-190 (SD-4100)

#### ●下溝用ガイドレール

FG-080用ガイドレールです。



### FG-080 (SD-4000)

#### ●下部ガイド

戸と接する部品が回転するため、戸の開閉をスムーズにします。FG-190(下溝用ガイドレール)と組合わせて使用します。

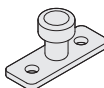

### SD-8000-K

#### ●上部吊り車

戸を吊ったままの状態、戸の上下調整ができます。

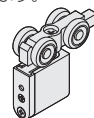

### SD-3420

#### ●サイドカバー

レールの端面を隠す化粧力カバーです。左右勝手があります。

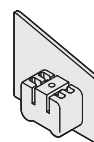

### FK-340

#### ●上部戸当り用スペーサー

FK-310(戸当り)用のスペーサーです。

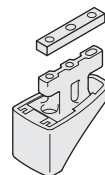

### FK-310

#### ●上部レール用戸当り

上部レールに穴加工をし、レール内に差し込んで固定します。必ず戸先と戸尻の両方に固定してください。



### FK-320

#### ●下部戸当り

床に固定します。必ず上部レール用戸当りと位置を合わせ、戸先と戸尻の両方に固定してください。



## ■使用金具例

使用金具の種類	上部レール	SD-OS用トリガーねじセット	サイドカバー	2wayソフトクローズ上部吊り車	上部吊り車	上部戸当り	上部戸当りスペーサー	下部戸当り	下部ガイド	ガイドレール	価格(税抜)
	SD-1000-OS		SD-3420	FCW-8000-K	SD-8000-K	FK-310	FK-340	FK-320	FG-080 (SD-4000)	FG-190 (SD-4100)	上部吊り車はダークブラウンを使用の場合
数量	2,400mm 1本	1セット (4個入り)	1セット (L/R)	1セット	1ヶ	2ヶ	1セット (2個入り)	2ヶ	1ヶ	1,000mm 1本	¥73,470

ドア錠  
1  
丁番  
2  
スライド  
丁番  
3  
開き戸  
金具  
4  
引戸錠  
5  
引戸  
金具  
6  
上吊り  
引戸金具  
7  
移動  
間仕切  
金具  
8  
折戸  
金具  
9  
室内用  
アルミ  
建具  
10  
取手・  
引手  
11  
スライド  
レール  
ワイヤー  
バスケット  
12  
収納・  
吊り金具  
13  
その他の  
家具金物  
14  
物干金具・  
語金具  
15  
真鍮  
アンティーク  
16  
設計  
施工  
ガイド  
会社案内