

- ドア錠
- 1
- 丁番
- 2
- スライド  
丁番
- 3
- 開き戸  
金具
- 4
- 引戸錠
- 5
- 引戸  
金具
- 6
- 上吊式  
引戸金具
- 7
- 移動  
間仕切  
金具
- 8
- 折戸  
金具
- 9
- 室内用  
アルミ  
建具
- 10
- 取手・  
引手
- 11
- スライド  
ワイヤー  
バスケット
- 12
- 収納・  
吊金具
- 13
- その他  
家具金物
- 14
- 物干金具・  
諸金具
- 15
- 真鍮  
アンティーク
- 16
- 設計  
施工  
ガイド
- 会社案内

## 使用条件

一般住宅屋内用木製引戸(浴室には使用できません)  
 ◇引戸の総質量: 30kg以下(引戸1枚) ◇引戸の厚さ: 24mm以上  
 ◇引戸の幅: 630mm以上  
 ◇使用温度範囲: 5℃~40℃ ◇クローズ速度調整: 調整できません。  
 ※ブレーキ付き上部吊り車の調整レバーは木口に対して幅30mmです。引戸の厚さ  
 30mm未満でご使用の場合、壁や引違い戸などに調整レバーが当たらない納まり  
 にしてください。  
 ※ブレーキ付き上部吊り車は、引戸の速度抑制機能付きの吊り車です。

●戸先側にソフトクローズ上部吊り車、戸尻側にブレーキ付き  
 上部吊り車を使用します。

## ■金具の使用場所

### FC-292-K-H

#### ●ソフトクローズ上部吊り車

戸を吊ったままの状態  
 で、戸の上下前後調整が  
 できます。

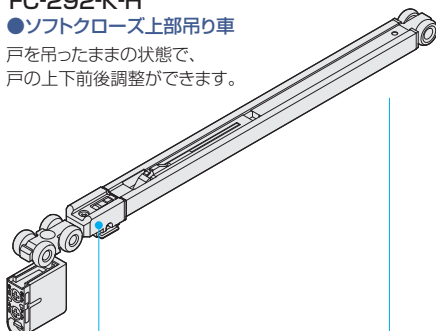

#### 跳ね上がり抑制付き

ソフトクローズ作動時に戸の  
 上面をハンマーが抑えます。

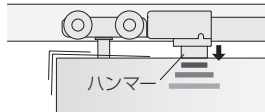

### HR-150H または HR-130H

#### ●上部レール

トリガー取付け用穴加工済みレールです。



## ご注意

- 下記をお読みのうえ、正しくお使いください。
- ソフトクローズは、引戸の閉め際に戸が開まるのをアシストするものです。戸を使用する環境・室温・操作方法などにより閉じる速度にばらつきが生じます。
  - 戸を勢いよく操作すると、ソフトクローズが正常に機能しません。戸は通常の引戸と同じ力で操作してください。
  - ソフトクローズが作動している区間は、解除位置まで戸を開けないと元に戻ってしまいます。また、戸の開け始めは通常の引戸と比べて操作が重く感じられます。
  - 必ず使用条件をお守りください。使用条件外で使用すると、異常な動作・故障や事故発生の原因になります。
  - 施工時は、添付の説明書をお読みいただき、正しい取付けを行ってください。また、取付け後は必ず動作確認をしてください。
  - ブレーキ付き吊り車は、指はさみを防止する商品ではありません。
  - レール内、または戸車に潤滑材を塗付した場合、潤滑剤が吊り車のブレーキチップ、またはブレーキ作動板に付いてしまうと、ブレーキ力(摩擦抵抗)が低下します。
  - 摩擦ブレーキは個体差が大きく、戸幅・戸の質量、施工状態・施工条件によってもブレーキ力、動作に大きく違いが出るおそれがあります。選定の際には、その特性を良くご理解していただいた上でご使用いただきますようお願いいたします。
  - レール加工時の削りカスやホコリなどが、本体内部やレール走行面、吊り車走行部に付着すると、吊り車から異音が発生したり、戸が開まりきらなくなるおそれがあります。レールクリーナー(345ページ)などでこまめにレール内の掃除をしてください。

### HR-331

#### ●ブレーキ作動板

HR-292-K-BR2と組合  
 せて使用する事で、簡易  
 ブレーキが作動します。

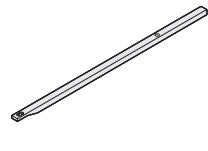

### HR-292-K-BR2

#### ●ブレーキ付き上部吊り車 (ブレーキ力調整レバー式)

戸を吊ったままの状態  
 で、工具を使用せずに  
 ブレーキ力の調整が  
 できます。また、戸の  
 上下前後調整が  
 できます。

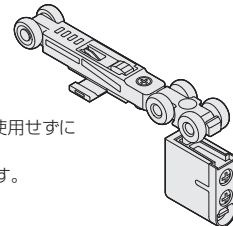

### FG-210

#### (KR-010)

#### ●下溝用ガイドレール

FG-100S用ガイドレールです。



### FG-100S

#### ●下部ガイド

戸と接する部品が回転する  
 ため、戸の開閉を  
 スムーズにします。  
 FG-210(下溝用ガイドレール)  
 と合わせて使用します。

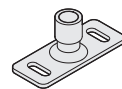

### FC-310

#### ●トリガー

レール内に取付け、ソフトクローズ  
 を作動させます。

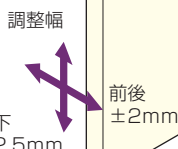
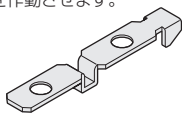

※前後調整付き吊り車を使用する場合は、他の吊り車や下部ガイドも前後調整付きに統一してご使用ください。

## ■使用金具例

使用金具の種類	上部レール	ソフトクローズ 上部吊り車	ブレーキ 上部吊り車	ブレーキ 作動板	下部ガイド	ガイドレール	価格(税抜)
	HR-150H	FC-292-K-H	HR-292-K-BR2	HR-331	FG-100S	FG-210 (KR-010)	HR-150Hは アンバーを、 上部吊り車は DG色を使用 の場合
引戸の形式							
1本引き	1,800mm 1本	1セット	1ヶ	1ヶ	1ヶ	1,000mm 1本	¥25,760
2本引違い	1,800mm 2本	2セット	2ヶ	2ヶ	2ヶ	1,000mm 2本	¥51,520