

FA-1100 調整戸車

使用条件

一般住宅屋内用木製引戸(浴室には使用できません)
 ◇引戸の総質量:40kg以下(引戸1枚、戸車2ヶ使用) ◇対応戸厚:24mm以上
 ◇対応レール:DW-131、DW-131-W32、CVレール、AVEDレール、AVYDレール、ツバ無しVレール、NYレール、ウイングレール(160~163ページ参照)

- 戸を外さずに木口面から、ドライバー1本で戸の上下・前後調整ができます。
 上下方向の調整=出荷時より上方向に5mm、前後方向の調整=出荷時より前後方向にそれぞれ1.5mm
- 上下・前後調整ねじのゆるみ防止機能付きです。
- 車輪は自重で落下しますので、FC-970やFC-122などのソフトクローズ機能付き金物と併用した場合、戸の跳ね上がりによる脱輪を抑制できます。
- V型車輪の他、レールから脱輪しにくいY型車輪も用意しております。用途に合わせてお選びください。

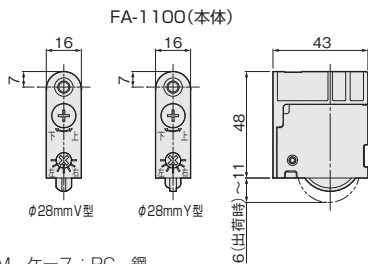
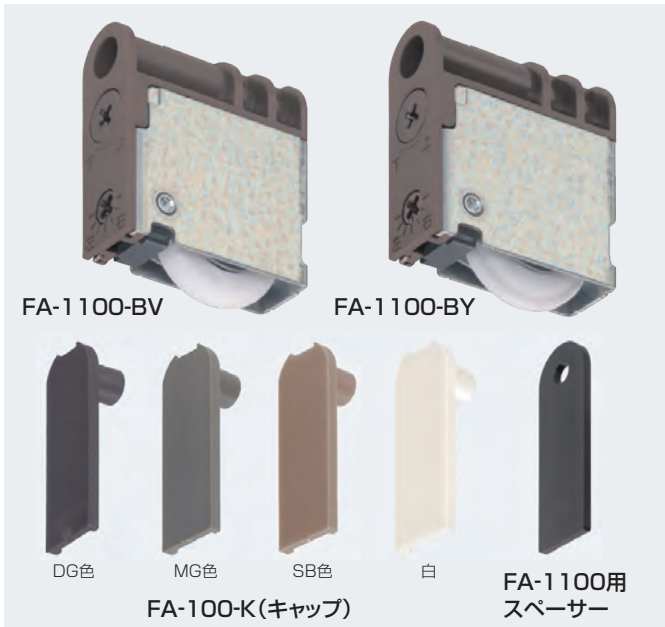

FA-1100

[材 質] 車輪:POM ケース:PC、鋼
 [添付品] +なべタッピンねじ 4×50 1本

品 番	FA-1100-BV	FA-1100-BY
サイズ・車輪形状	金属ベアリング入り・φ28mmV型	金属ベアリング入り・φ28mmY型
仕 上 げ	車輪:白	ケース:DG色
価 格(税抜)	¥670	¥670
注 文 コード	250656	250659
小 箱 入 数		20ヶ
梱 入 数		200ヶ

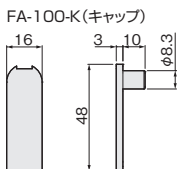

FA-100-K(FA調整戸車用キャップ)

[材 質] PA66複合材

色	価格(税抜)	¥60
DG色 (ディープグレー)	価格(税抜)	¥60
注文コード	096007	
MG色 (マイルドグレー)	価格(税抜)	¥60
注文コード	096009	
SB色 (サンドブラウン)	価格(税抜)	¥60
注文コード	096008	
白	価格(税抜)	¥60
注文コード	116060	
小 箱 入 数	100ヶ	
梱 入 数	1000ヶ	

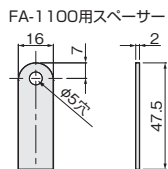

FA-1100用スペーサー

[材 質] ABS

色	価格(税抜)	¥60
黒	価格(税抜)	¥60
注文コード	256330	
小 箱 入 数	100ヶ	
梱 入 数	1000ヶ	

※FA-1000の掘込み加工(掘込み深さ45)にFA-1100を取付ける際に使用します。

設計ガイド

戸と下レールのすきま寸法(単位:mm)

FA-1100-BV(φ28mmV型)

使用レール	レールサイズ	すきま寸法
CVレール	9×9	3.9~8.8
	12×12	3.4~8.3
AVEDレール	12×12	1.7~6.7
AVYDレール	9×6	4~8.9
	9×9	
ツバ無しVレール	9×6	
ウイングレール35S		4.4~9.3
ウイングレール35SC		

※AVED・AVYD・ウイングレールのすきま寸法は、レールのツバ上面からの寸法

FA-1100-BY(φ28mmY型)

使用レール	レールサイズ	すきま寸法
NYレール(ツバ付き)	9×6	3.1~8
DW-131/DW-131-W32		4.1~9

※レールのツバ上面からの寸法

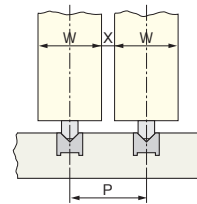
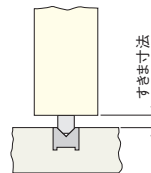

引違いの場合のレール間隔寸法(P寸法)(単位:mm)

X \ W	30	33	36	40
3	33	36	39	43
4	34	37	40	44
5	35	38	41	45
6	36	39	42	46

施工ガイド

〈戸の加工寸法・調整方法〉

戸の位置が上がり過ぎたり、下がり過ぎたり、傾いたりしている場合
 キャップを外し、戸の木口面から、戸車の調整ねじをドライバーで右あるいは左に、所定の位置まで回してください。

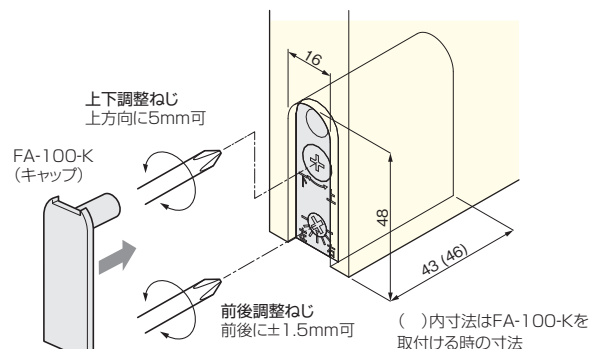
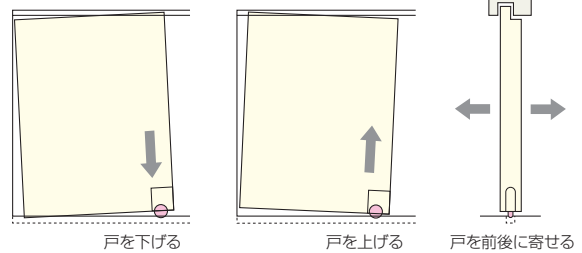

調整後、キャップを嵌めます。

ドア錠 1

丁番 2

スライド丁番 3

開き戸金具 4

引戸錠 5

引戸金具 6

上吊式引戸金具 7

移動間仕切金具 8

折戸金具 9

室内用アルミ建具 10

取手・引手 11

スライドレールワイヤーバスケット 12

収納・吊金具 13

その他の家具金物 14

物干金具・諸金具 15

真鍮アンティーク 16

設計施工ガイド

会社案内