

FH-1(空錠)

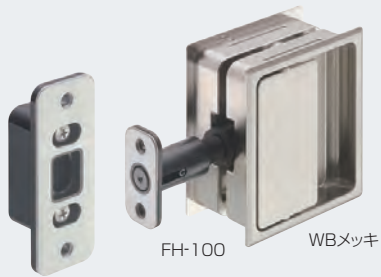

FH-200ストライク
(空錠)

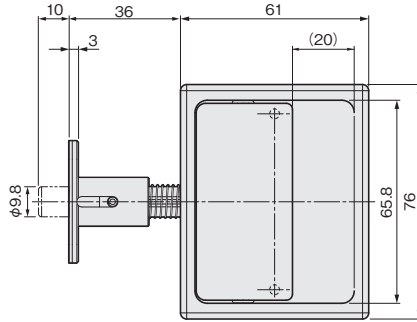

[材 質] 本体：亜鉛合金、SUS304、ネオジム磁石
ストライク：SUS304、PC、ネオジム磁石
[添付品] 本体用：+皿小ねじ M3(D5)×12 2本
+皿タッピンねじ 4(D6)×16 2本
ストライク用：+皿タッピンねじ 4(D6)×16 2本

FH-1(空錠)			
仕上げ	価格(税抜) 注文コード	小箱入数	梱入数
WBメッキ	¥9,560 AD4012	5ヶ	30ヶ
クロームメッキ	¥11,080 AD4010		
黒塗装(つや消し)	¥10,640 AD4011		

※ADコード(セット商品コード)の商品一覧は30~33ページをご覧ください。
※オプションとして、戸厚33mm対応のスペーサーをご用意しています。

FH-2(間仕切錠)

NEW



FH-210ストライク
(間仕切錠・表示錠)

室外側(施錠時)

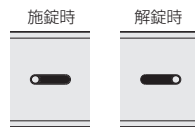
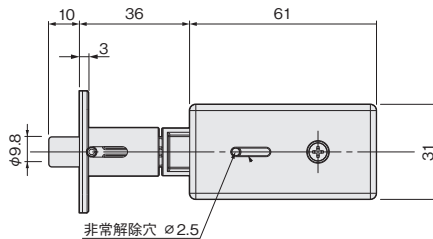

[材 質] 本体：亜鉛合金、SUS304、ネオジム磁石
フラットハンドル錠用ストライク：SUS304、PC、ネオジム磁石
[添付品] 本体用：+皿小ねじ M3(D5)×12 2本
+皿タッピンねじ 4(D6)×16 2本
錠本体用：+皿小頭タッピンねじ 4(D6)×16 2本
+皿小頭小ねじ M4(D6)×22 1本
錠ストライク用：+皿小頭タッピンねじ 4(D6)×16 2本
+皿小頭小ねじ M4(D6)×8 1本

FH-2(間仕切錠)			
仕上げ	価格(税抜) 注文コード	小箱入数	梱入数
WBメッキ	¥20,560 AD1087	5ヶ	30ヶ
クロームメッキ	¥24,080 AD1088		
黒塗装(つや消し)	¥23,040 AD1089		

※ADコード(セット商品コード)の商品一覧は30~33ページをご覧ください。
※オプションとして、戸厚33mm対応のスペーサーをご用意しています。

FH-3(表示錠)

NEW



FH-210ストライク
(間仕切錠・表示錠)

室外側(解錠時)

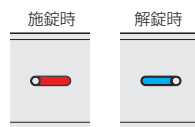
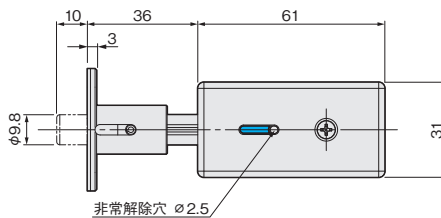

[材 質] 本体：亜鉛合金、SUS304、ネオジム磁石
フラットハンドル錠用ストライク：SUS304、PC、ネオジム磁石
[添付品] 本体用：+皿小ねじ M3(D5)×12 2本
+皿タッピンねじ 4(D6)×16 2本
錠本体用：+皿小頭タッピンねじ 4(D6)×16 2本
+皿小頭小ねじ M4(D6)×22 1本
錠ストライク用：+皿小頭タッピンねじ 4(D6)×16 2本
+皿小頭小ねじ M4(D6)×8 1本

FH-3(表示錠)			
仕上げ	価格(税抜) 注文コード	小箱入数	梱入数
WBメッキ	¥20,560 AD1090	5ヶ	30ヶ
クロームメッキ	¥24,080 AD1091		
黒塗装(つや消し)	¥23,040 AD1092		

※ADコード(セット商品コード)の商品一覧は30~33ページをご覧ください。
※オプションとして、戸厚33mm対応のスペーサーをご用意しています。

フラットハンドル錠用 スペーサー FH-300

NEW



戸厚33mmの場合にご使用ください。

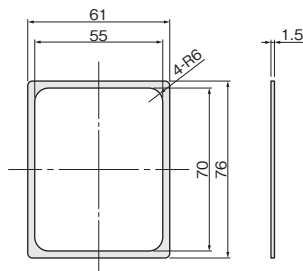

[材 質] PP [仕上げ] 黒		
フラットハンドル用 スペーサー	価格(税抜) 注文コード	¥830 287186
梱入数		500セット(1セット2ヶ入り)

フラットハンドル錠用 スペーサー FH-310 (間仕切錠・表示錠)

NEW



戸厚33mmの場合にご使用ください。

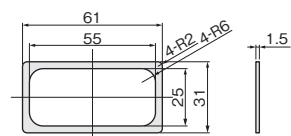

[材 質] PP [仕上げ] 黒		
フラットハンドル錠用 スペーサー	価格(税抜) 注文コード	¥1,660 AD1093
梱入数		500セット(1セット2ヶ入り)

※ADコード(セット商品コード)の商品一覧は30~33ページをご覧ください。

ドア錠	1
丁番	2
スライド 丁番	3
開き戸 金具	4
引戸錠	5
引戸 金具	6
上吊式 引戸金具	7
移動 間仕切 金具	8
折戸 金具	9
室内用 アルミ建具	10
取手・ 引手	11
スライド ワイヤー バスケット	12
収納・ 吊金具	13
その他の 家具金物	14
物干金具・ 諸金具	15
真鍮 アンティーク	16
設計 施工 ガイド	
会社案内	