

施工ガイド

■金具の取付け方法

1. レールの取付け

- ①レールを取付ける前に、SW-701(裏面付)またはSW-750(木口付)をレール内に挿入します。
- ②上枠にレールを取付けてください。

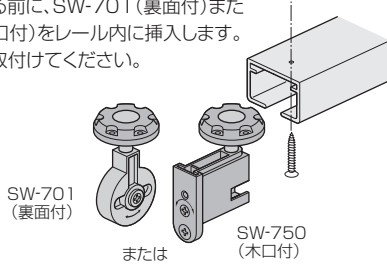

3. フランス落しの取付け

- ①パネルの加工部にフランス落しをねじ止めします。

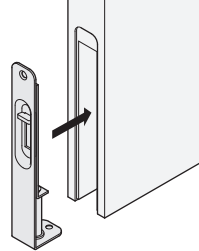

5. 固定カップの取付け
(木口付吊り車 SW-750を使用の場合)

- ①固定カップ部をパネルの加工部に取付けます。

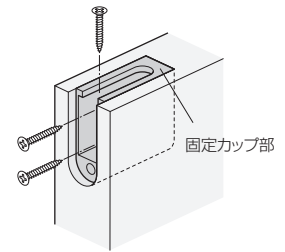

2. T型、L型継手の取付け

- ①SW-703T(T型)、SW-702L(L型)をレールにジョイントします。

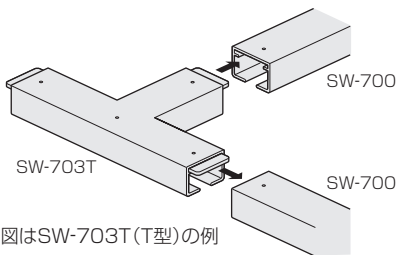

※図はSW-703T(T型)の例

4. 召し合せクッションの取付け

- ①両面テープまたは接着剤を併用して、パネルの加工部に押し込んで取付けます。

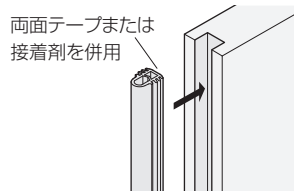

■パネルの吊込み

SW-701の場合

- ①吊り車のホルダー部をパネルの穴加工部に差込み、木ねじ止めし、最後にカバーを取付けます。

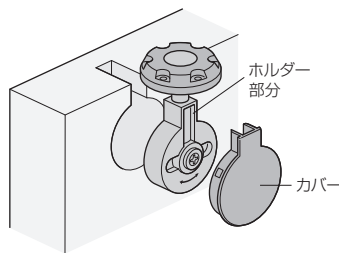

SW-750の場合

- ①固定カップ部にホルダー部を差込み、結合ねじを締めて固定してください。

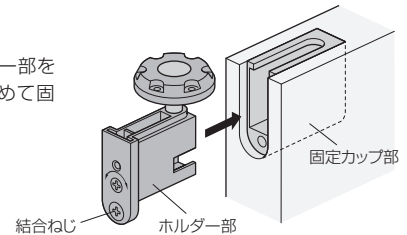

■パネルの位置調整

パネルの位置が上がり過ぎたり、下がり過ぎたり、傾いたりしている場合 ➡ 上下調整してください

SW-701の場合

- ①カバーを外し上下調整ねじをドライバーで回します。右(時計回り)に回すと、パネルが上がります。左に回すと、パネルが下がります。

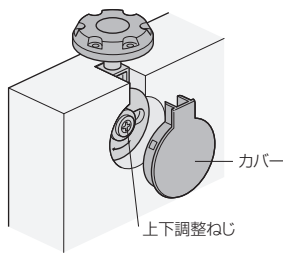

※調整時にパネルを持ち上げると、調整をしやすい場合があります。

SW-750の場合

- ①ホルダー部の上下調整ねじをドライバーで回せば、パネルの上下調整ができます。

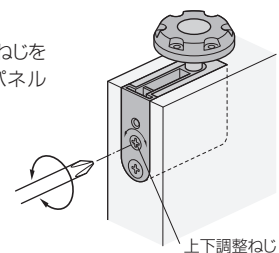

■パネルの操作方法について

レールのT型継ぎは、左右兼用となっているため、吊り車がT型継ぎを通過する際は、パネルの進行方向に従って走行します。吊り車の軸部分がT型継ぎの交点にあるときに、パネルを移動させたい方向へ加圧(引き込む、または押し込む)することでパネルはその方向へ進行していきます。あわせて、294ページの「**ご注意**」もご確認ください。

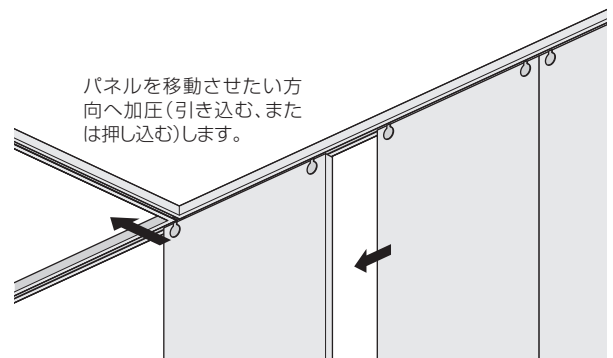
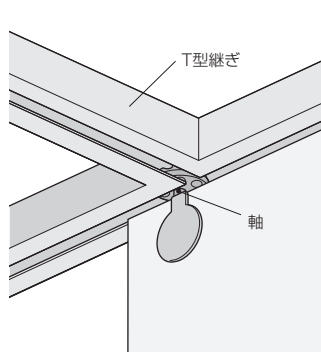

ドア錠
1
丁番
2
スライド
丁番
3
開き戸
金具
4
引戸錠
5
引戸
金具
6
上吊式
引戸金具
7
移動
間仕切
金具
8
折戸
金具
9
室内用
アルミ
建具
10
取手・
引手
11
スライド
ワイヤー
バスケット
12
収納・
吊金具
13
その他
家具金物
14
物干金具・
諸金具
15
真鍮
アンティーク
16
設計
施工
ガイド
会社案内