

施工ガイド

■金具の取付け方法

1. 上部吊り車の取付け

- ① 結合ねじをゆるめて、固定カップ部とホルダー部を分離します。
- ② 固定カップ部のみ、戸の木口加工部に取付けてください。

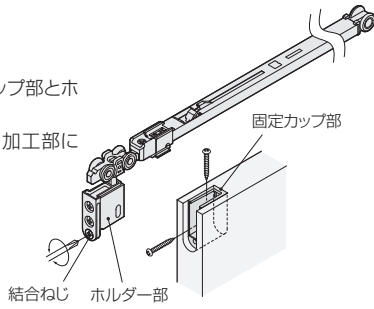

2. レールの穴あけ

- ① レール芯の所定位置◎にφ5.5の貫通穴をあけます(2ヶ所)。
- ② レール芯の所定位置◎にφ4の貫通穴をあけます(2ヶ所)。

ご注意

レール内に残った切り粉は取除いてください。

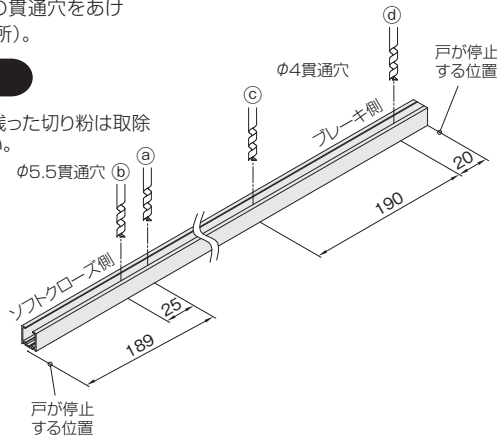

3. レールの取付け

- ① スライダーが図の位置になっているか確認します。なっていない場合は、押し戻しておきます。

ご注意

ソフトクローズを正しく作動させるために、必ず確認してください。

- ② レール取付けの前に、図の方向で上部吊り車をレール内に挿入します。
- ③ 上枠にレールを取付けてください。

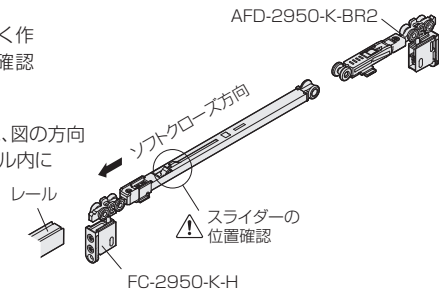

■戸の吊込み

- ① 下部ガイドに戸の下部ガイド溝を差込みます。
- ② 固定カップ部にホルダー部を差込み、結合ねじを締めて固定してください。

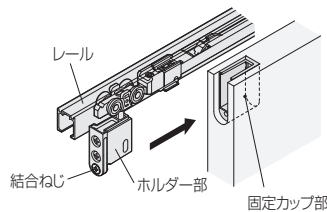

4. トリガーの取付け

- ① トリガーをトリガー取付け用治具にセットします。
- ② 「2.レールの穴あけ」であけた穴◎に右記治具を図に示す方向でレール内部に押し込み、添付ねじでトリガーを固定します。

ご注意

- 治具はトリガーが完全に固定されるまで、押し当て続けてください。
- トリガーをレールに取付けたときにトリガーがレール内の溝にまっすぐ入るようにしてください。

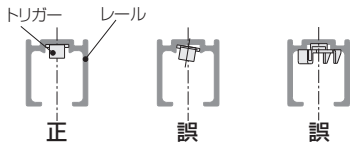

- 必ず手回しドライバーで締め付けてください。
 - トリガーが溝に入っていない状態でねじを締め付けると、トリガーが変形します。
- ③ 完全に固定されたら、取付治具を下に引き抜き、残りの穴◎をねじ止めしてください。

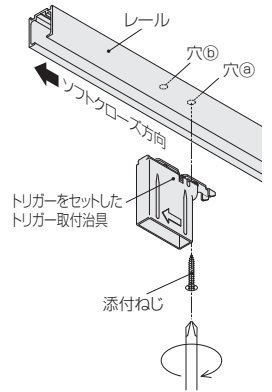
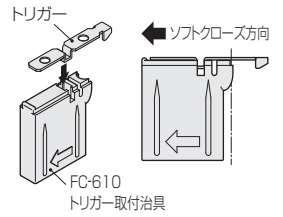

5. ブレーキ作動板の取付け

- ① 「2.レールの穴あけ」であけた穴◎◎に、ブレーキ作動板の穴を合わせて取付けます。

ご注意

ブレーキ作動板の向きに注意して取付けてください。

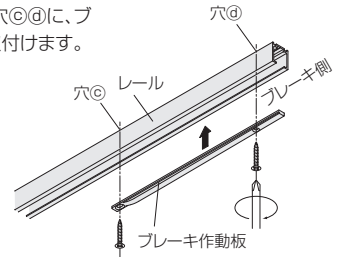

6. 下部ガイドの取付け

- ① 下部ガイドを床の所定の位置に取付けてください。垂直に戸が吊り込めるよう、取付け位置に注意してください。

■戸の位置調整

- ① 戸を吊ったままで、ホルダー部の上のねじを回すと戸の前後調整、下のねじを回すと戸の上下調整ができます。
- ※調整時に戸を持ち上げると、調整しやすい場合があります。

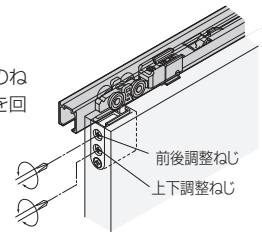

※ソフトクローズの速度調整はできません。

■ブレーキ力の調整

- ブレーキ力を強くする場合
調整レバーを①の方向に、マイナスドライバーなどの工具・もしくは指で押しながら、②の方向へスライドさせてください。

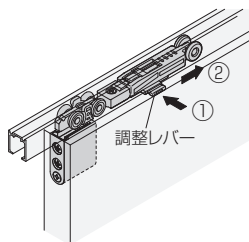

- ブレーキ力を弱くする場合
調整レバーを押さずに、③の方向へスライドさせてください。

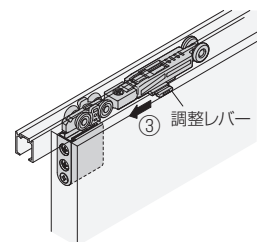

ドア錠	1
丁番	2
スライド丁番	3
開き戸金具	4
引戸錠	5
引戸金具	6
上吊式引戸金具	7
移動間仕切り金具	8
折戸金具	9
室内用アルミ建具	10
取手・引手	11
スライドレールワイヤーバスケット	12
収納・吊金具	13
その他の家具金物	14
物干金具・諸金具	15
真鍮アンティーク	16
設計施工ガイド	
会社案内	