

# CASARL WALLSTYLE

 2008-2009 グッドデザイン賞受賞



# CASARL WALLSTYLE

<b>Design Concept</b>	デザインコンセプト	<b>2</b>
<b>Main Rail / Bracket</b>	メインレール/ブラケット	<b>4</b>
<b>Inner Hook</b>	インナーフック	<b>5</b>
<b>Hook 10</b>	フック10	<b>6</b>
<b>Hook 30</b>	フック30	<b>7</b>
<b>Hanging Shelf S</b>	ハンギングシェルフS	<b>8</b>
<b>Hanging Shelf M</b>	ハンギングシェルフM	<b>9</b>
<b>Hanging Shelf L</b>	ハンギングシェルフL	<b>10</b>
<b>Bottom Plate</b>	ボトムプレート	<b>11</b>
<b>Acrylic Tray</b>	アクリルトレイ	<b>12</b>
<b>Top Plate</b>	トッププレート	<b>13</b>
<b>Inner Plate</b>	インナープレート	<b>14</b>
<b>Inner Case</b>	インナーケース	<b>15</b>
<b>Cord Clip</b>	コードクリップ	<b>16</b>
<b>End Cover</b>	エンドカバー	<b>17</b>
<b>Specifications</b>	製品仕様	<b>19</b>
<b>Constraction Manual</b>	施工ガイド	<b>24</b>

How do you us

---







**Total price** Bed side : ¥37,160    メインレール600×2、フック30、ハンギングシェルフL、アクリルトレイ600、エンドカバー×2  
Kitchen : ¥23,990    メインレール1200、フック10×3、ハンギングシェルフL、インナープレート、インナーケース  
My room : ¥37,400    メインレール1200、ハンギングシェルフM、アクリルトレイ200×2、インナープレート  
Entrance : ¥12,530    メインレール1200、インナーフック、フック10×3、インナーケース×3









**Hook 10** フック10

高さ40×奥行き40×幅10

耐荷重：3kg以内

価格(税別)：¥780

※仕様については20ページをご参照ください



**Hook 30** フック30

高さ40×奥行き40×幅30

耐荷重：3kg以内

価格(税抜)：¥980

※仕様については20ページをご参照ください



### **Hanging Shelf S** ハンギングシェルフS

高さ40×奥行き40×幅200

耐荷重：5kg以内

価格(税別)：¥3,400

※仕様については21ページをご参照ください



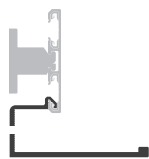
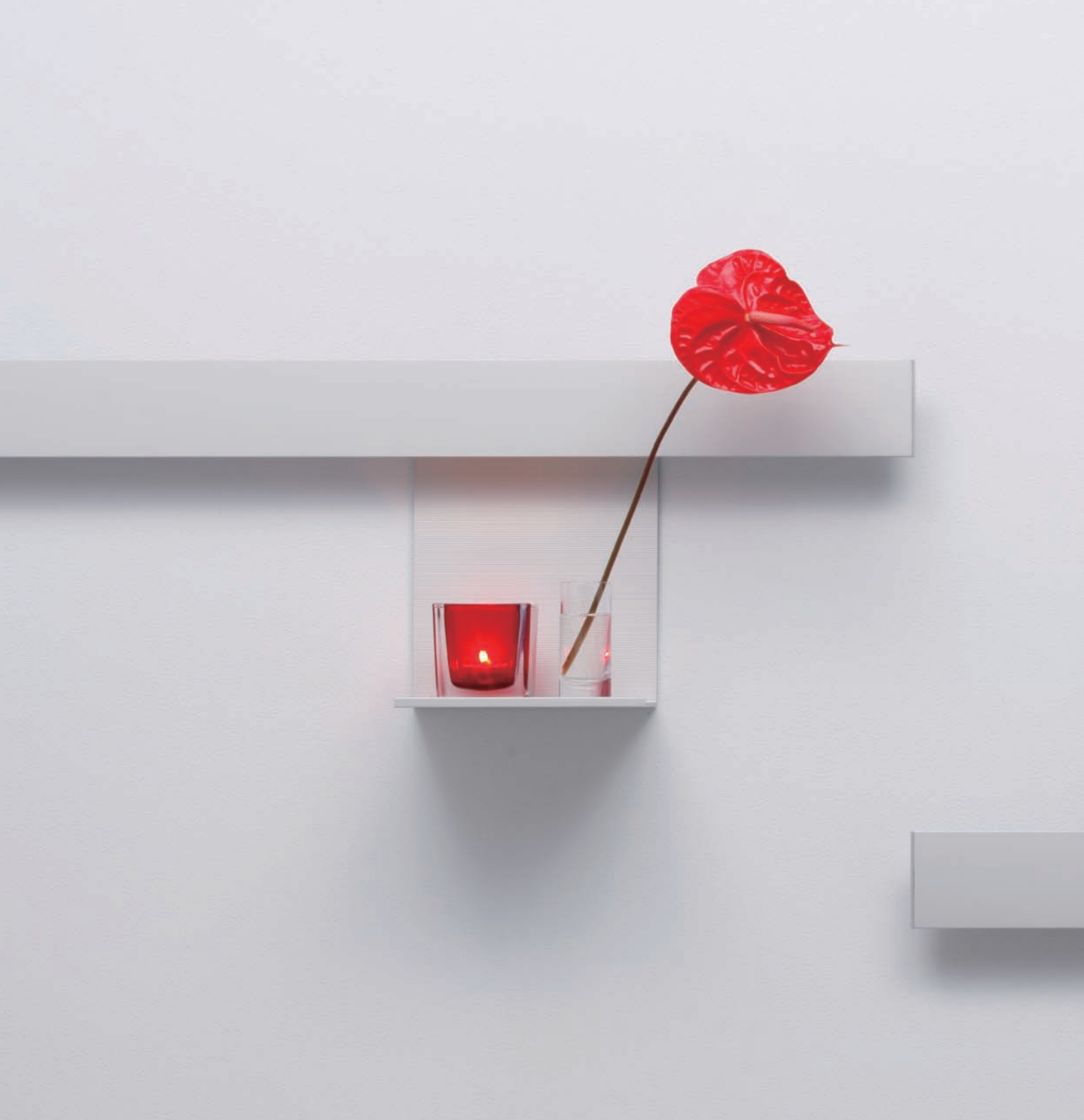

**Hanging Shelf L** ハンギングシェルフ

高さ210×奥行き161.5×幅200

耐荷重：5kg以内

価格(税別)：¥10,500

※仕様については21ページをご参照ください







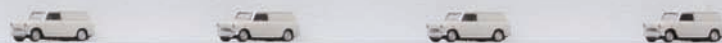

### **Top Plate** トッププレート

高さ15×奥行き33×幅200

耐荷重：3kg以内

価格(税別)：¥2,400

※仕様については22ページをご参照ください



**Inner Plate**

---



**Inner Case**      インナーケース

高さ77×奥行き33×幅80

耐荷重：3kg以内

価格(税抜)：¥350

※仕様については22ページをご参照ください





**End Cover** エンドカバー

高さ80.6×奥行き11×厚さ2.5

価格(税抜): ¥250

※仕様については23ページをご参照ください

# CASARL WALLSTYLE

Specifications 19

Constraction Manual 24

■製品仕様

Main Rail 600/1200/4000

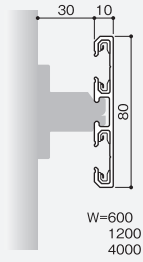
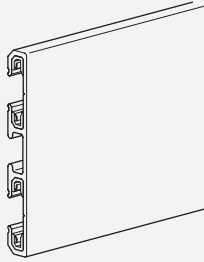

メインレール

カサルウォールスタイルの本体レールです。

材 質：アルミレール アルミ合金  
樹脂レール ABS+エラストマー  
仕 上 げ：マットアルマイト  
耐 荷 重：レール幅600mmあたり  
全体で15kg以内  
価格(税抜)：600=¥4,200  
1200=¥8,400  
4000=¥28,000

Bracket

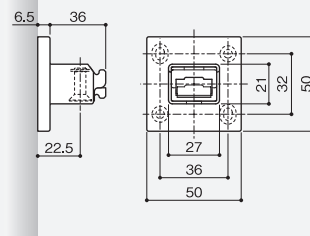
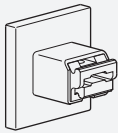

ブラケット

メインレールを壁面に固定する為の金具です。

材 質：本 体 亜鉛合金  
カバー ABS  
仕 上 げ：本 体 クロメート  
カバー シルバー塗装  
耐 荷 重：レール幅600mmあたり  
全体で15kg以内  
価格(税抜)：¥1,300

Inner Hook

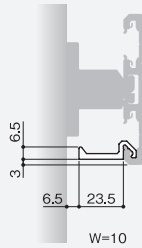

インナーフック

メインレール内側に取り付け、表に見せないフックです。

材 質：アルミ合金  
仕 上 げ：マットアルマイト  
耐 荷 重：3kg以内  
価格(税抜)：¥740

Hook 10

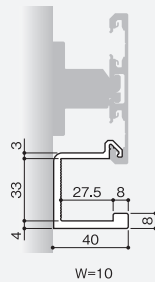
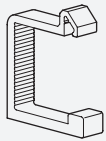

フック10

レール下側に取り付けるシンプルなフックです。

材 質：アルミ合金  
仕 上 げ：マットアルマイト  
耐 荷 重：3kg以内  
価格(税抜)：¥780

Hook 30

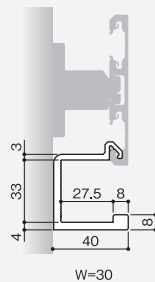
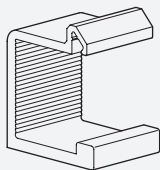

フック30

かばん等を下げるのに適した幅広タイプのフックです。

材 質：アルミ合金  
仕 上 げ：マットアルマイト  
耐 荷 重：3kg以内  
価格(税抜)：¥960

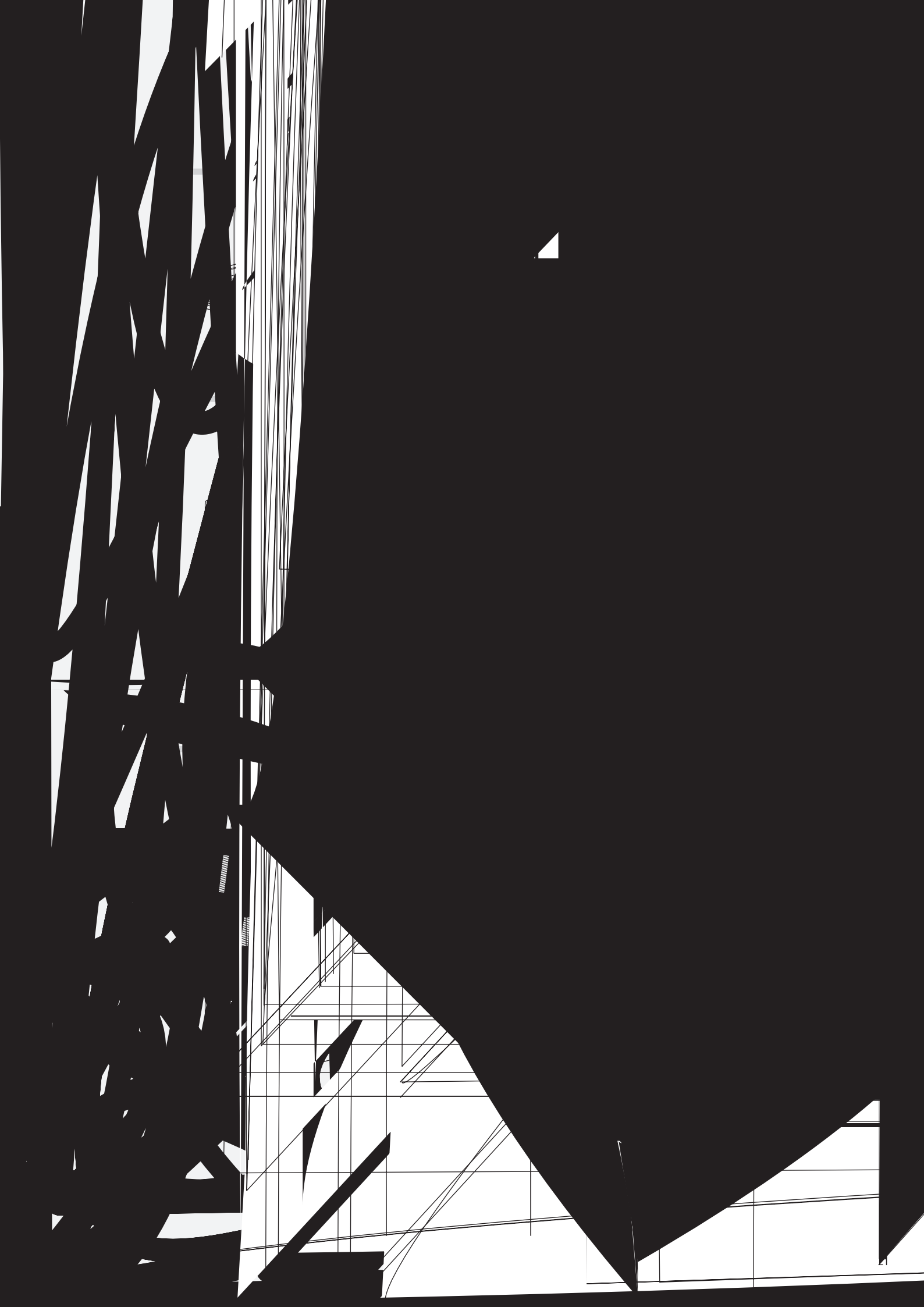





### Acrylic Tray 200/600

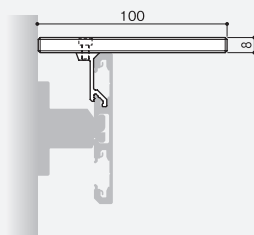
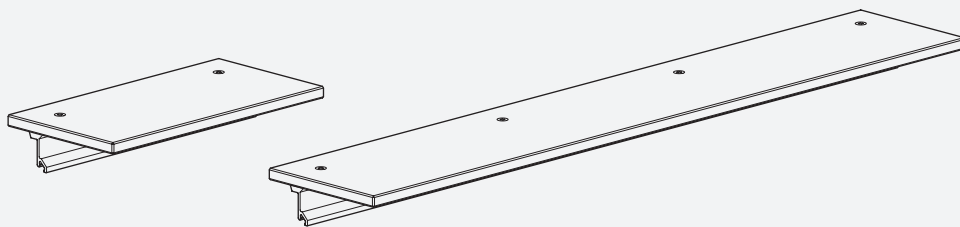

#### アクリルトレイ200/600

メインレール上側に乗せるタイプの棚板です。  
2種類のサイズをご用意しております。

材 質：ホルダー アルミ合金  
          シェルフ アクリル  
仕 上 げ：ホルダー マットアルマイト  
          シェルフ ガラス色  
耐 荷 重：200=3kg以内 600=9kg以内  
価 格 (税 抜)：200=¥9,100 600=¥16,800

### Cord Clip

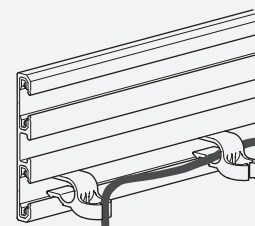
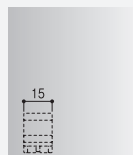

#### コードクリップ

電化製品を置いた際のケーブルを、メインレールの裏側に隠す事ができるクリップです。

材 質：ABS  
仕 上 げ：透明  
コード径：10mm以内  
価 格 (税 抜)：¥150

### End Cover

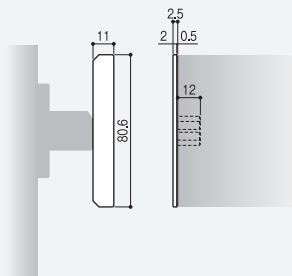

#### エンドカバー

レール端面を保護するカバーです。

材 質：ABS  
仕 上 げ：シルバー塗装  
価 格 (税 抜)：¥250

## ■ CASARL WALLSTYLE についてのご注意

### 製品について

本製品は室内専用です。浴室内や屋外等には使用しないでください。

本製品はフラットな壁面で使用してください。段差がある壁面やタイル壁等、不陸が生じやすい壁面に使用すると、パーツが取り付けられなくなる恐れがあります。

本製品は必ずセットでご使用ください。他社製品との組み合わせにより発生した不具合等につきましては、責任を負いかねますので予めご了承ください。

本カタログでは、「耐荷重」「コード径」等の表記により、ご使用に関する許容範囲を示しています。範囲を超えてご使用になりますと、故障や事故発生の原因になりかねませんのでご注意ください。

製品にはすべて寸法公差（製品ごとの寸法のバラツキ）があります。ご使用にあたってシビアな寸法を要求される場合には、必ず現品をご確認の上、または弊社までお問い合わせの上、ご使用ください。

施工時は添付の説明書をお読みいただき、正しい取付けを行ってください。また、取付け後は必ず各パーツのガタツキや嵌合状態の確認をしてください。

取付説明書は施工後、使用者へ渡し保管していただけるようご説明ください。

取付けねじは叩き込んだりせず正しくご使用ください。

ブラケットは、必ず下地材あるいは芯材の厚みがある壁面に取付けてください。薄い下地や、ねじの効かない場所に取り付けますとブラケットが脱落する恐れがあり大変危険です。

壁面が石膏ボードの場合は、必ず裏に**20mm**以上の下地材を入れてください。

### 石膏ボードにご使用の場合

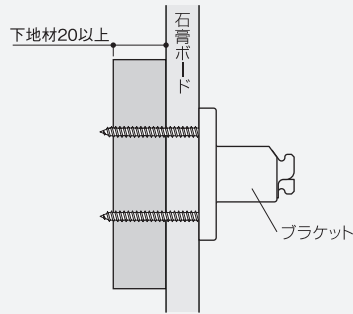

1本のメインレールに対し、必ず2ヶ以上のブラケットで固定してください。ブラケットピッチは**500mm以内**で取り付け、メインレール端部からブラケット中心までは**100mm以内**としてください。

### ブラケット数の目安

