



ATOM DATA LINE

住まいの金物図鑑

# AFD SYSTEM 2wayソフトクローズ

## 戸袋納まり



### 使用条件

- 一般住宅屋内用木製引戸(浴室には使用できません)
- ◇引戸の総質量:30kg以下(引戸1枚)
- ◇引戸の厚さ:24mm以上
- ◇引戸の幅:520mm以上
- ◇使用温度範囲:5℃~40℃
- ◇クローズ速度調整:調整できません

⚠ 選択するロングトリガーによって、戸先の引き残し設定は0mmが65mmのどちらかとなります。それ以外の引き残し設定にしたい場合は、弊社までご相談ください。

- 戸袋仕様の場合でも、引戸のメンテナンスが容易にできる部品構成です。
- 上部レールを分割することで、吊り車やトリガーを取り出すことができます。
- 「2wayソフトクローズ上部吊り車」1つで、開閉どちら側でも枠より約50mm手前で、ソフトクローズが作動します。

### ■金具の使用場所

〈開口側〉

AFD-1560TB または AFD-1360TB

- 上部レール
- 上部レール

開口側に使用するレールです。FC-316(トリガー)取付け用穴加工済みです。



〈戸袋側〉

AFD-1560 または AFD-1360

- 上部レール
- 上部レール

戸袋側に使用するレールです。



FC-363 (引き残し0mm)  
FC-363-65 (引き残し65mm)

- ロングトリガー

戸尻側のソフトクローズを作動させます。

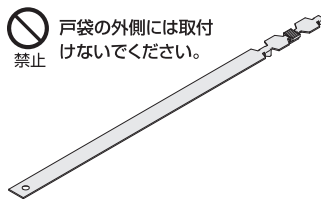

⊘ 戸袋の外側には取付け  
禁止 けないでください。

FC-316

- トリガー

戸先のレール内に取り付け、ソフトクローズを作動させます。

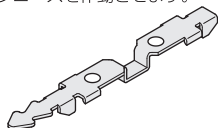

手掛けフック

- 手掛け

引き残しが0mmの場合に、戸を引き出すために使用します。

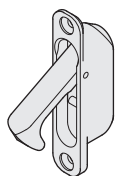

調整幅

上下 ±3mm  
前後 ±2mm

AFD-2900-K

- 上部吊り車

戸を吊ったままの状態、戸の上下前後調整ができます。

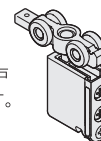

FCX-2940-K-H

- 2wayソフトクローズ上部吊り車

戸を吊ったままの状態、戸の上下前後調整ができます。

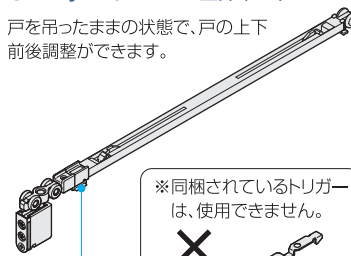

※同梱されているトリガーは、使用できません。  
× 使用不可 FC-312

跳ね上がり抑制付き PAT.P

ソフトクローズ作動時に戸の上面をハンマーが抑えます。

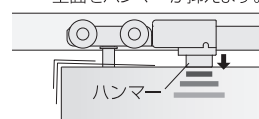

FG-100

- 前後調整付き下部ガイド

ガイドの前後調整ができます。

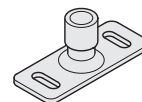

KR-010

- 下溝用ガイドレール











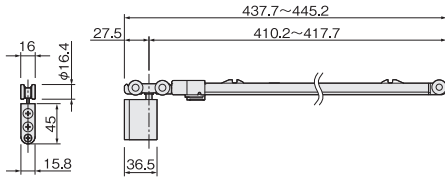

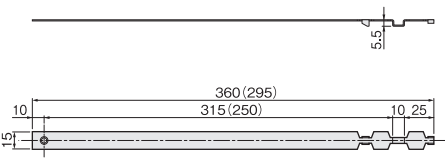
FG-100用ガイドレールです。



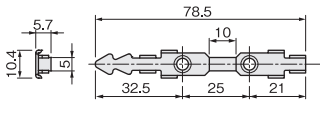

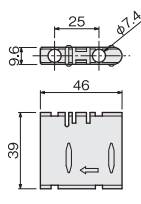

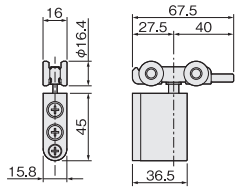
### ■使用金具例

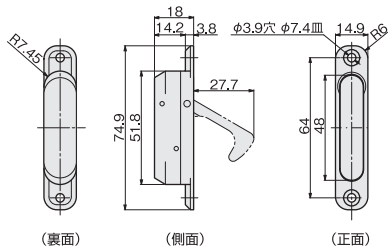
使用金具の種類	開口側 上部レール	戸袋側 上部レール	ソフトクローズ 上部吊り車	上部吊り車	ロングトリガーセット	下部ガイド	下溝用 ガイドレール	価格(税抜)
	AFD-1360TB	AFD-1360	FCX-2940-K-H	AFD-2900-K	FC-363 FC-316	FG-100	KR-010	引き残しは0mm設定で、上部レールはアンバーを、上部吊り車は茶を使用の場合
引戸の形式								
1本引き	425mm 1本	1,800mm 1本	1セット	1ヶ	1セット	1ヶ	1,000mm 1本	¥20,150

■金具仕様表

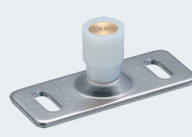
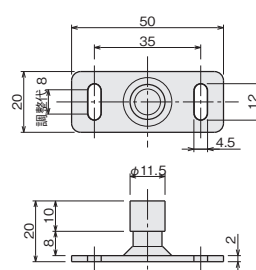
品番	製品寸法図	用途・材質・仕上	価格(税抜)	入数
<b>FCX-2940-K-H</b> 	 <p>※ソフトクローズは必ず本製品をご使用ください。                  ※同梱されているトリガーは、使用できません。</p>	[ベアリング] 金属ベアリング [材質] 本体：PA66複合材、鋼、ステンレス鋼 カップ：亜鉛合金 車輪：POM、鋼 [仕上げ] ホルダー部：茶、白 跳ね上がり抑制部：グレー [結合ねじ] +皿小ねじ4×15 1本 [添付品] +なベタタッピンねじ 3.5×30 2本	茶 ¥8,800 注文コード 223397 白 ¥8,900 注文コード 223398	20セット
<b>TB-360-H (引き残し0mm)</b> <b>TB-360-65-H (引き残し65mm)</b> 	 <p>図は FC-363(引き残し 0mm)。                  ( ) 内寸法は FC-363-65(引き残し 65mm)。</p>	<b>●ロングトリガーセット</b> AFDロングトリガーと下記の3部品がセットになっています。 [材質] ステンレス鋼 [添付品] +皿小頭タッピンねじ 4×16 1本	TB-360-H ロングトリガーセット (引き残し0mm) ¥1,600 注文コード 251841 TB-360-65-H ロングトリガーセット (引き残し65mm) ¥1,600 注文コード 251842	
<b>FC-361</b> 		[材質] エラストマー		20セット
<b>FC-316</b> 		[材質] ステンレス鋼 [添付品] +皿小頭タッピンねじ 4×16 2本 ※ソフトクローズ本体に同梱されているトリガーは、使用できません。	TB-360-H ロングトリガーセット (引き残し0mm)、 TB-360-65-H ロングトリガーセット (引き残し65mm) それぞれに添付されています。	
<b>FC-612</b> 		[材質] PP		
<b>AFD-2900-K</b> 		[ベアリング] 金属ベアリング [材質] 本体：PA66複合材、鋼 カップ：亜鉛合金 車輪：POM、鋼 [仕上げ] 茶、白 [結合ねじ] +皿小ねじ4×15 1本 [添付品] +なベタタッピンねじ 3.5×30 2本	茶 ¥2,300 注文コード 070150 白 ¥2,400 注文コード 070151	16ヶ
<b>手掛けフック</b> 	 <p>(裏面) (側面) (正面)</p>	[材質] 亜鉛合金 [仕上げ] アンバー塗装、WBメッキ、クロームメッキ [添付品] +皿タッピンねじ3.5×20 2本	アンバー塗装 ¥1,150 注文コード 111578 WBメッキ ¥1,350 注文コード 139819 クロームメッキ ¥1,650 注文コード 216258	200ヶ

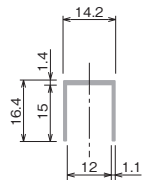
## ■金具仕様表

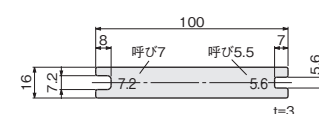
品番	製品寸法図	用途・材質・仕上	価格(税抜)	入数
<b>FG-100</b> 	 <p>※前後調整には専用工具AFD-600が必要になります。</p>	戸を吊ったままの状態、前後調整ができます(±4mm)。 [材質] 鋼、POM [仕上げ] ススコバルトメッキ、白 [添付品] +六角(対辺7)タッピンねじ4×16 2本	¥500	40ヶ
<b>KR-010</b> 		<b>●下溝用ガイドレール</b> FG-100用ガイドレールです。 [材質] アルミ押し出し材 [仕上げ] シルバー [ねじ穴] φ5.5穴 φ7.5皿 [ねじ穴間隔] 穴数4 両端より30mm、他 約313mm間隔	1,000mm ¥1,650	50ヶ
<b>AFD-600</b> 		<b>●専用スパナ</b> FG-060の前後調整をするための工具です。 [材質] 鋼 [仕上げ] クロメート	¥200	50ヶ

## ■レール仕様表

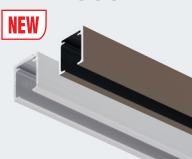
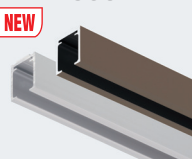
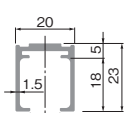
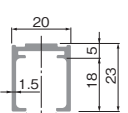
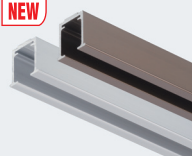
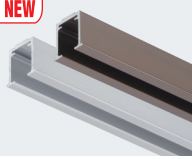
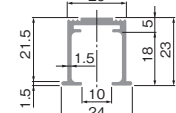
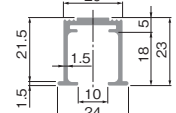
品番・製品寸法図	価格(税抜)		入数	品番・製品寸法図	価格(税抜)		入数		
	色	価格			色	価格			
<b>AFD-1560TB</b>  <b>NEW</b>	色	シルバー	アンバー	<b>AFD-1560</b>  <b>NEW</b>	色	シルバー	アンバー		
	サイズ(mm)	425	¥1,200 251853		¥1,300 251857	30本	サイズ(mm)	1,820	¥3,700 251854
<b>●開口側レール</b> 開口側に必要な穴加工済みレールです。 [材質] アルミ押し出し材 [仕上げ] シルバー、アンバー [ねじ穴] φ5.5穴 φ7.5皿				<b>●戸袋側レール</b> 納まりに合わせて、切断して使用します。 [材質] アルミ押し出し材 [仕上げ] シルバー、アンバー [ねじ穴] φ5.5穴 φ7.5皿 [ねじ穴間隔] 300mmピッチ、両端部15mm					
									
<b>AFD-1360TB</b>  <b>NEW</b>	色	シルバー	アンバー	<b>AFD-1360</b>  <b>NEW</b>	色	シルバー	アンバー		
	サイズ(mm)	425	¥1,200 251771		¥1,300 251775	30本	サイズ(mm)	1,820	¥3,700 251772
<b>●開口側レール</b> 開口側に必要な穴加工済みレールです。 [材質] アルミ押し出し材 [仕上げ] シルバー、アンバー [ねじ穴] φ5.5穴 φ7.5皿				<b>●戸袋側レール</b> 納まりに合わせて、切断して使用します。 [材質] アルミ押し出し材 [仕上げ] シルバー、アンバー [ねじ穴] φ5.5穴 φ7.5皿 [ねじ穴間隔] 300mmピッチ、両端部15mm					
									

## 設計ガイド

### ■金具の納まり参考図

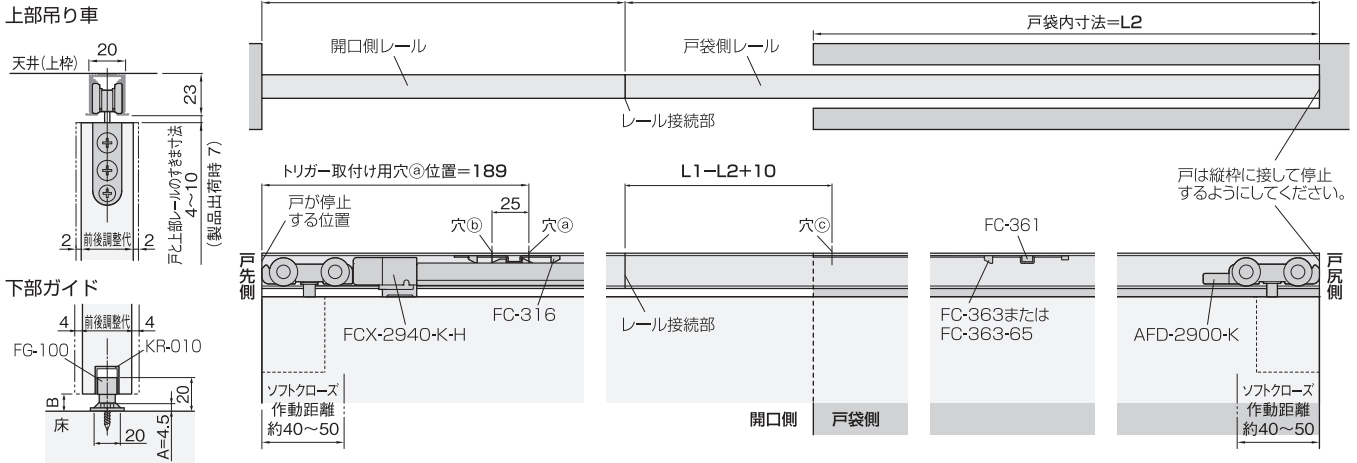

### ●戸の高さ寸法の求め方

戸の高さ = 枠の内寸高さ - 上部レールの高さ - 戸と上部レールの最大すきま寸法(上図参照) - 3mm - A

※上式で戸の高さを求めることにより、戸と上部レールのすきま寸法範囲で上下調整ができます。

※上部レールの高さは、AFD-1560(直付け用)=23mm、AFD-1360(掘込み用)=1.5mm(つばの厚さ)です。

※上式の3mmは、戸を下に調整した際、戸を下部ガイドに接触させないための逃げ寸法です。

### ●B(下すきま寸法)の求め方

B = 枠の内寸高さ - 戸の高さ - 上部レールの高さ - 戸と上部レールのすきま寸法

※戸と上部レールのすきま寸法は、上図の範囲内で任意の寸法を設定できます。

### ■戸の加工寸法参考図

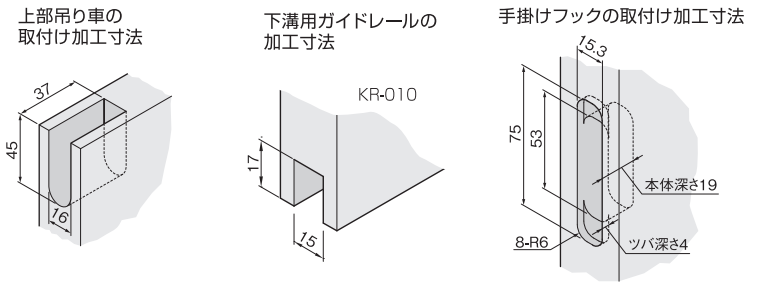

## 施工ガイド

### 1. レールの切断と穴あけ

①開口側レールに加工は不要です。戸袋側レール芯の所定位置◎にφ5.5の貫通穴を、切断面から60mm以内の位置にφ5.5穴×φ7.5皿穴をあけます。

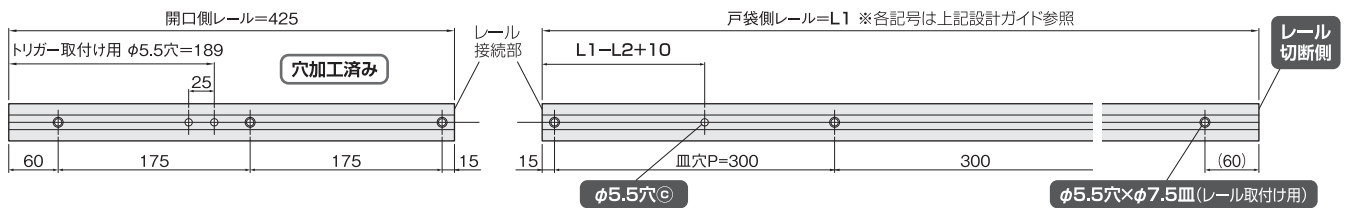

### 2. 戸袋側レールの取付け

①上枠に戸袋側レールを取付けます。

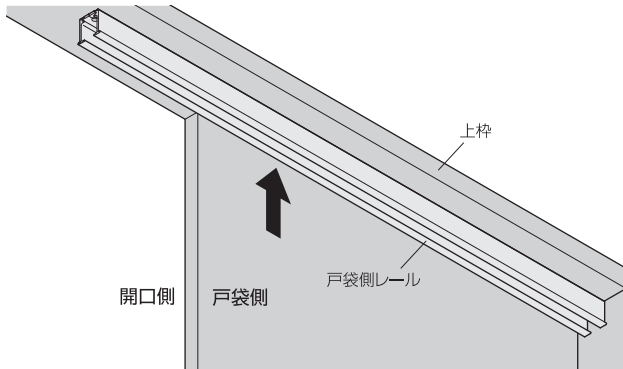

②ロングトリガーをレール上面の溝に挿入します。

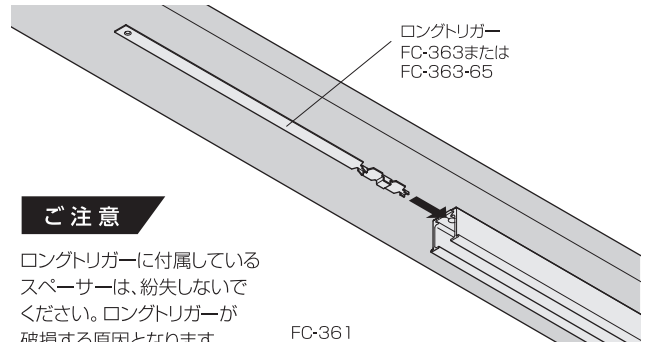

### ご注意

ロングトリガーに付属しているスペーサーは、紛失しないでください。ロングトリガーが破損する原因となります。

ロングトリガー  
FC-363または  
FC-363-65

赤い樹脂製のパーツがFC-361スペーサーです。  
※取り外さないでください。

### ご注意

レールを取付ける際は、ねじの頭が出ないようにして下さい。ロングトリガーが通過できなくなります。

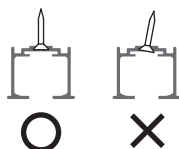

## 施工ガイド

- ③ 「1.レールの切断と穴あけ」であけた穴⑥に、ロングトリガーを添付ねじで固定します。

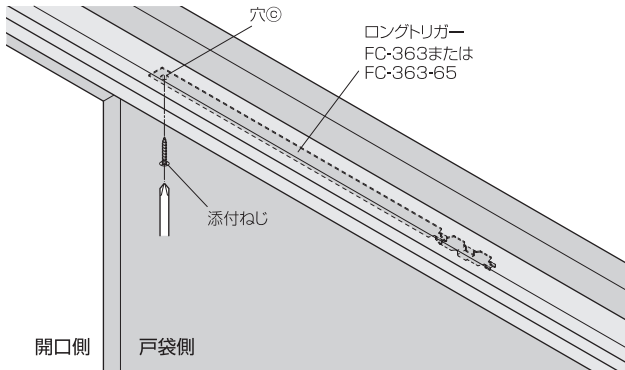

**禁止** ロングトリガーは、戸袋の外側に取付けないでください。戸尻側のトリガー位置が変わり、戸が閉まる設定位置より手前で止まってしまう可能性があります。

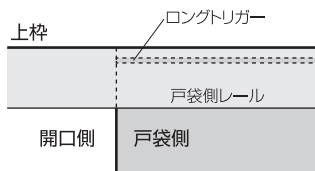

### 3. 戸袋壁の造作

- ① 戸先の引き残しが0mmの場合は、先に下部ガイドを床の所定の位置に取付けてください。垂直に戸が吊り込めるよう、取付け位置に注意してください。
- ② レール内に残った切り粉や木くずを取除き、壁を造作して下さい。

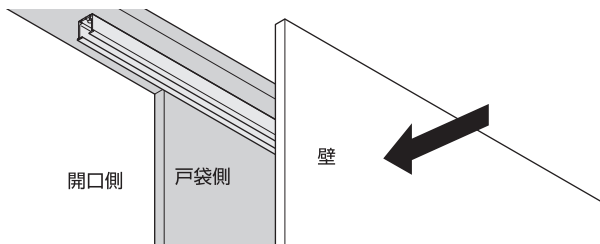

### 4. 上部吊り車の取付け

- ① 結合ねじをゆるめて、固定カップ部とホルダー部とを分離します。
- ② 固定カップ部のみ、戸の木口加工部に取付けてください。

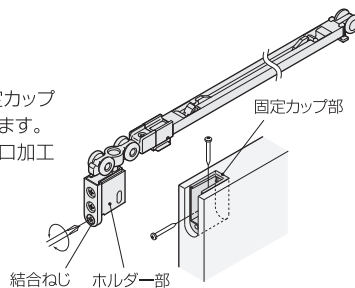

### 5. 開口側レールの取付け準備

- ① スライダーが図の位置になっているか確認します。なっていない場合は、押し戻しておきます。

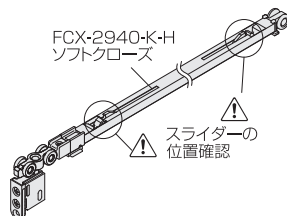

#### ご注意

ソフトクローズを正しく作動させるために、必ず確認してください。

### ■戸の吊込み

- ① 下部ガイドに戸の下部ガイド溝を差込みます。
- ② 固定カップ部にホルダー部を差込み、結合ねじを締めて固定してください。

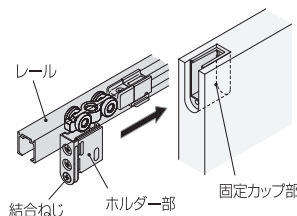

### 6. 開口側レールの取付け

- ① 図の方向で上部吊り車を戸袋側レールに挿入します。
- ② 開口側レールを取付けます。

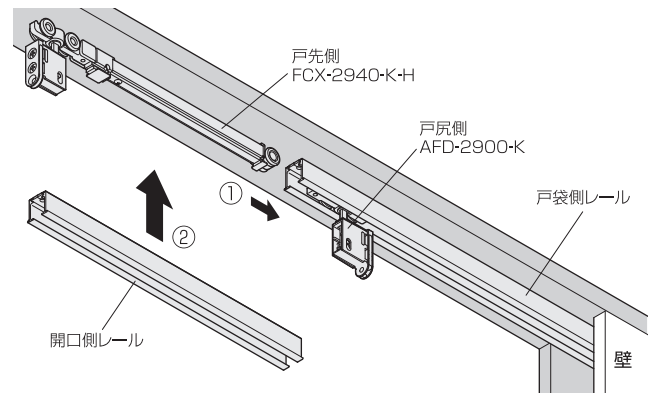

#### ご注意

接続部に隙間がないようにしてください。戸袋側レールに開口側レールを押し当てながらねじ止めをすると、隙間が出にくくなります。

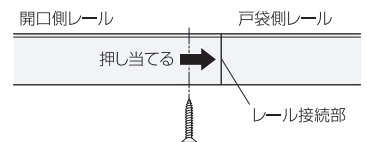

### 7. 開口側トリガーの取付け

#### ご注意

ソフトクローズと同梱されているトリガーは、使用しません。「TB-360-HまたはTB-360-65-H」に同梱のFC-316を使用してください。

- ① FC-316をFC-612にセットします。
- ② 治具を図に示す方向で開口側レール内部に押し込み、レールの穴⑥に添付ねじでトリガーを固定します。

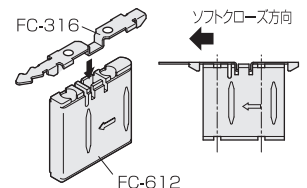
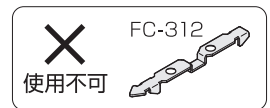

#### ご注意

※治具はトリガーが完全に固定されるまで、押し当て続けてください。  
※トリガーをレールに取付けたときにトリガーがレール内の溝にまっすぐ入るようにしてください。

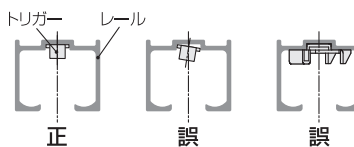

※必ず手回しドライバーで締め付けてください。  
※トリガーが溝に入っていない状態でねじを締め付けると、トリガーが変形します。

- ③ 完全に固定されたら、取付治具を下に引き抜き、残りの穴⑥をねじ止めしてください。

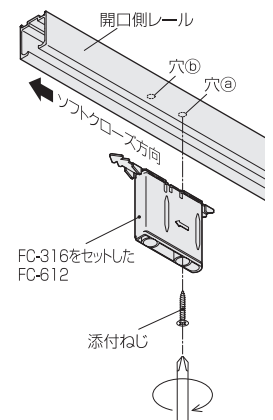

### 8. 下部ガイドの取付け (戸先の引き残しが65mmの場合)

- ① 下部ガイドを床の所定の位置に取付けてください。垂直に戸が吊り込めるよう、取付け位置に注意してください。

### ■戸の位置調整

- ① 戸を吊ったままで、ホルダー部の上のねじを回すと戸の前後調整、下のねじを回すと戸の上下調整ができます。  
※調整時に戸を持ち上げると、調整がしやすい場合があります。

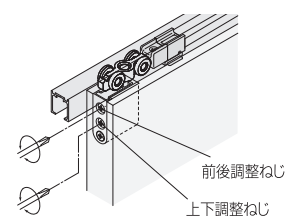

※ソフトクローズの速度調整はできません。