

施工ガイド

■金具の取付け方法

1. レールの取付け

- レールを取り付ける前にまず、上レールの中にSW-701(裏面付)又はSW-750(木口付)のランナー部分を挿入します。
- それからレールを上枠、天井に取り付けます。

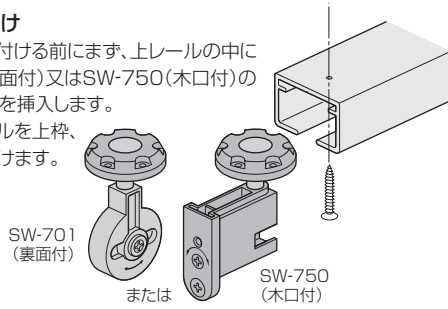

2. T型、L型継手の取付け

- SW-702T(T型)、SW-702L(L型)を上レールにジョイントします。

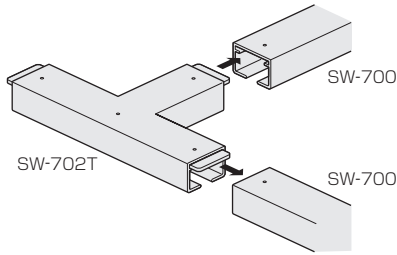

3. フランス落しの取付け(床レールなしの場合)

- 戸の加工部にソフトフランス落しを木ねじ止めします。

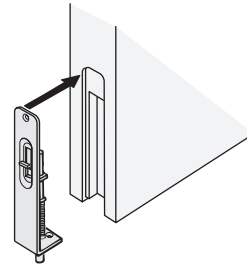

4. 固定カップの取付け(木口付吊り車SW-750を使用の場合)

- ランナー部分と分離したカップ部分を戸の加工部に取り付けます。

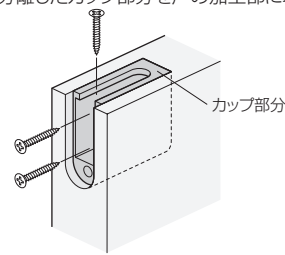

■戸の吊込み

SW-701の場合

- 吊り車のホルダー部を戸の穴加工部に差し込み、木ねじ止めし、最後にカバーを取り付けて完了です。

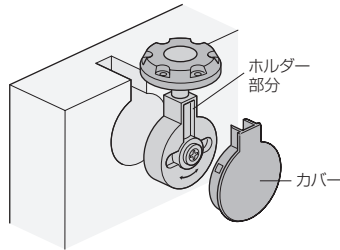

SW-750の場合

- レールの中に入っているSW-750ホルダー部と戸に取り付けてある固定カップ部を結合します。

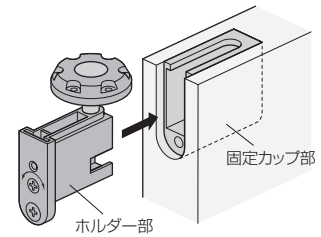

■戸の位置調整

戸の位置が上がり過ぎたり、下がり過ぎたり、傾いたりしている場合

➡上下調整してください

SW-701の場合

- カバーを外し上下調整ねじをドライバーで回します。右(時計回り)に回すと、戸が上がります。左に回すと、戸が下がります。

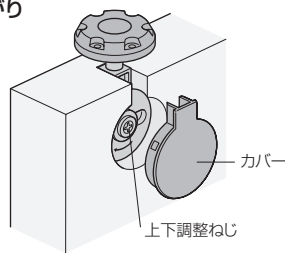

SW-750の場合

- ホルダー部の上下調整ねじをドライバーで回せば、戸の上下調整ができます。

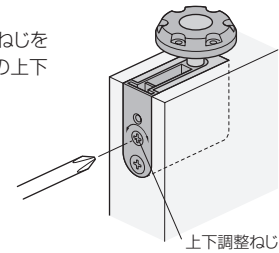

■戸の操作方法について

レールの継手(T字ジョイントSW-702T)は、左右兼用となっているため、吊り車がT字ジョイントを通過する際は、戸の進行方向に従って走行します。吊り車の軸部分がT字ジョイントの交点にあるときに、戸を移動させたい方向へ加圧(引き込む、又は押し込む)することで戸はその方向へ進行していきます。

